

**AM · PM**  
**SUNNY**

**WMA-W87G-80-1P-BT**



**W87G-80-1P-MT**  
**W87G-80-1P-BT**  
**W87G-90-1P-MT**  
**W87G-90-1P-BT**  
**W87G-100-1P-MT**  
**W87G-100-1P-BT**  
**W87G-120-1P-MT**  
**W87G-120-1P-BT**

**DEU • ENG • RUS**



## Montageanweisungen

### Achtung!

- installations-und Montagearbeiten sollten nur von einem Facharbeiter durchgeführt werden;
- die Montage sollte mit 2 Personen durchgeführt werden;
- prüfen Sie nach dem Auspacken das Vorhandensein aller nachfolgend aufgelisteten Teile;
- nach dem Auspacken sollten die Glasscheiben immer gerade auf einen weichen Untergrund gestellt werden;
- es ist streng verboten, an die Glasscheiben-Ecken zu klopfen.



## Recommendations for use

### Achtung!

Nach Beendigung der Montagearbeiten wird die Schutzfolie entfernt.



## Produktpflege

### Achtung!

- für das korrekte Funktionieren des Systems, sind Reinigungsfilter mit 100-300 Mikron an den Ansaugröhren erforderlich;
- um Oberflächenschäden zu vermeiden, sollte die Warmwassertemperatur 60°C nicht überschreiten;
- für die Pflege des Produktes verwenden Sie am besten ein mildes Reinigungsmittel;
- bitte keine aggressiven oder scheuernden Mittel verwenden.
- zum Entfernen starker Verschmutzungen, sollten Sie nur verdünntest Essigwasser verwenden. Anschließend klar abspülen und trocknen;
- leichte Kratzer aus Acrylglas können mit dem Wasserschleifpapier (Körnung 2000) entfernt werden.

Diese Montageanleitung richtet sich ausschließlich an qualifizierte Fachleute. Installations-und Montagearbeiten sollten nur von einem Facharbeiter durchgeführt werden.

### Achtung!

Die Montage sollte mit 2 Personen durchgeführt werden.

Der Hersteller behält sich das Recht vor, die technischen Daten und Ausstattungen seiner Produkte ohne vorherige Ankündigung zu ändern. Alle in dieser Gebrauchsanweisung aufgeführten Angaben haben eine formale Bedeutung.

### Achtung!

Nach der Montage, Installation und Abdichten des Produktes mit dem Sanitärsilikon, sollten Sie das Silikon mindestens 24 Stunden trocknen lassen und jeden Wasserkontakt vermeiden.



## Installation instruction

### Attention!

- installation of item should be carried out only by qualified professional, following the instructions of this guidance;
- assembly is carried out by two persons;
- please, check for presence of all details after unpacking. Glass panels must be transported vertically;
- please, lean glass panels vertically against the wall during assembly of other parts;
- it is expressly prohibited to wap upon corners of glass panels



## Recommendations for use

### Attention!

It is required to remove protective film after carrying out of assembly operations.



## Product maintenance

### Attention!

- for correct operation of the system it is required to install purification filters at feed pipelines with degree of purification of 100-300 micron.
- for the avoidance of damage of the surface of the product it is not allowed to use water of temperature more than 60 degrees C.
- use only mild detergents and soap for cleaning of the item.
- do not use corrosive washing agents or abrasive pastes for cleaning of the item.
- accute contaminations on the surface is recommended to treat with diluted vinegar and wash off with the water.
- shallow scratches (for acrylic parts of the item) can be removed with fine grid sandpaper (grade 2000)

Instruction is designed for expert.

Assembly and installation must be carried out only by qualified professional following the instructions of this guideline.

### Attention!

Assembly is carried out by two persons. Manufacturer has a right to introduce change of component parts that has no effect on appearance and functionality of product.

All parameters indicated in this instruction have formal meaning. Manufacturer reserves the right for technical changes.

### Attention!

After assembly sealant must be given some time to harden.

It is forbidden to use item within 24 hours after completion of installation.

### Disposal.

**The product to be disposed of in the usual way.**



## Указания по монтажу

### Внимание!

- установка изделия должна производиться только квалифицированным персоналом, следуя инструкциям данного руководства;
- сборка осуществляется силами двух человек;
- после распаковки проверьте наличие всех деталей. Стеклопакетные панели должны транспортироваться вертикально;
- после распаковки стеклопакетные панели прислоняйте вертикально к стене на время сборки остальных частей.
- категорически запрещается стучать по углам стеклопакетных панелей.



## Требования по монтажу ванн

### Внимание!

После проведения монтажных работ необходимо удалить защитную пленку.



## Уход за продуктом

### Внимание:

- для правильного функционирования системы необходима установка фильтров очистки на подводящих трубопроводах со степенью очистки 100-300 мк;
- во избежание повреждения поверхности изделия не допускается использование воды температурой более 60°C;
- используйте для очистки изделия мягкие моющие средства или мыло.
- не используйте для очистки изделия агрессивные моющие средства или абразивные пасты;
- сильные загрязнения на поверхности рекомендуется обработать разбавленным уксусом и затем смыть водой;
- неглубокие царапины (для акриловых составляющих изделия) могут быть удалены мелкозернистой наждачной бумагой (зернистость 2000).

Сборка и установка должна производиться только квалифицированным персоналом, следуя инструкциям данного руководства.

### Внимание!

Рекомендуется сборка силами двух специалистов.

Производитель имеет право на изменение комплектации, не влияющее на внешний вид и функционал продукта. Все параметры, указанные в данной инструкции, имеют формальное значение. Производитель оставляет за собой право на технические изменения.

### Внимание!

После сборки требуется дать время застывания герметика. Запрещается использование изделия в течение 24 часов после завершения монтажных работ.

### Утилизация.

Утилизация изделия производится обычным способом.

W87G-80-1P-MT  
W87G-80-1P-BT

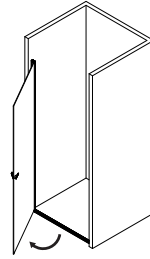
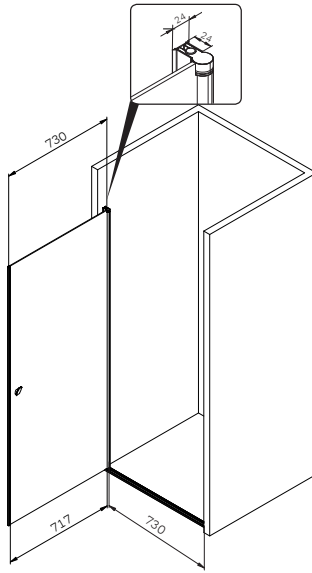
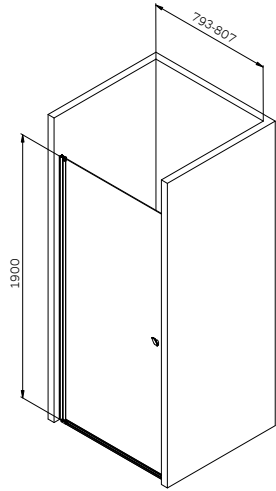

Zweiwegeöffnung  
two way opening  
реверсивное открытие

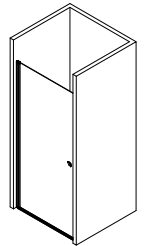

Left/Links/Левый

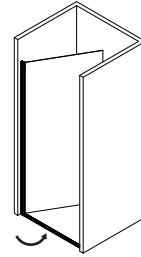

Zweiwegeöffnung  
two way opening  
реверсивное открытие

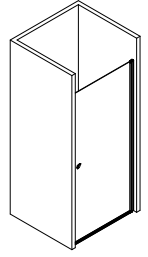

Right/Rechts/Правый

W87G-90-1P-MT  
W87G-90-1P-BT

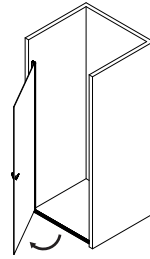
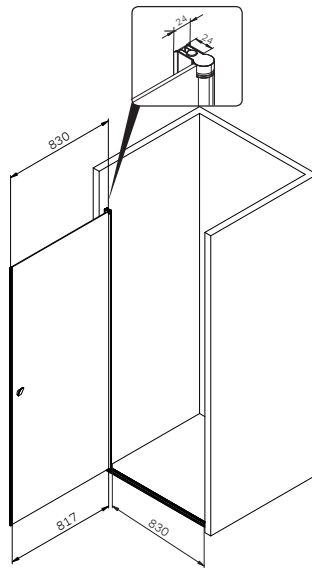
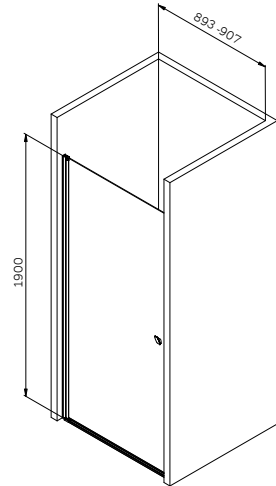

Zweiwegeöffnung  
two way opening  
реверсивное открытие

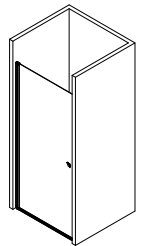

Left/Links/Левый

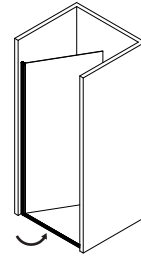

Zweiwegeöffnung  
two way opening  
реверсивное открытие

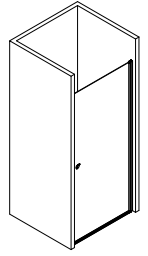

Right/Rechts/Правый

W87G-100-1P-MT  
W87G-100-1P-BT

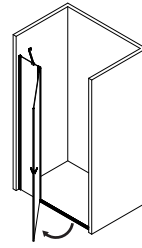
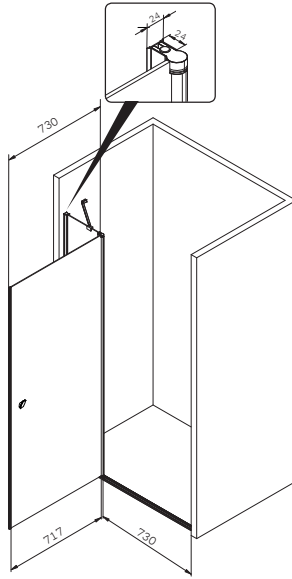
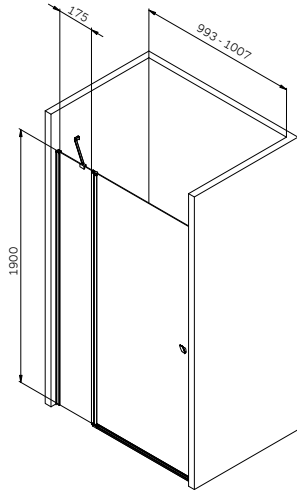

Zweiwegeöffnung  
two way opening  
реверсивное открытие

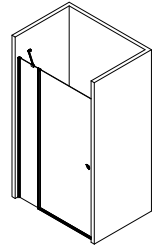

Left/Links/Левый

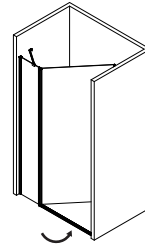

Zweiwegeöffnung  
two way opening  
реверсивное открытие

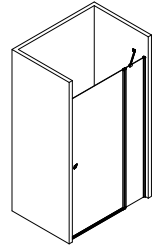

Right/Rechts/Правый

W87G-120-1P-MT  
W87G-120-1P-BT

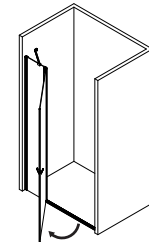
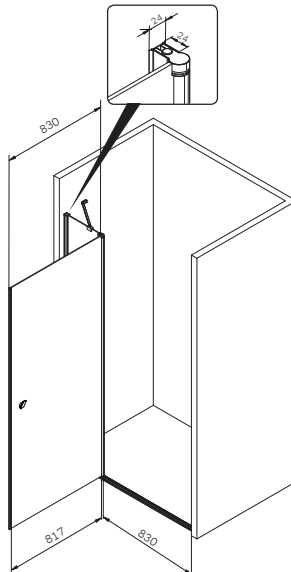
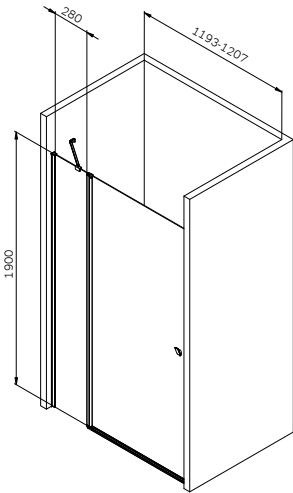

Zweiwegeöffnung  
two way opening  
реверсивное открытие

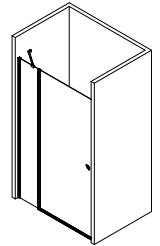

Left/Links/Левый

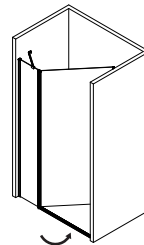

Zweiwegeöffnung  
two way opening  
реверсивное открытие

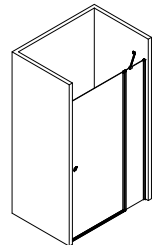

Right/Rechts/Правый

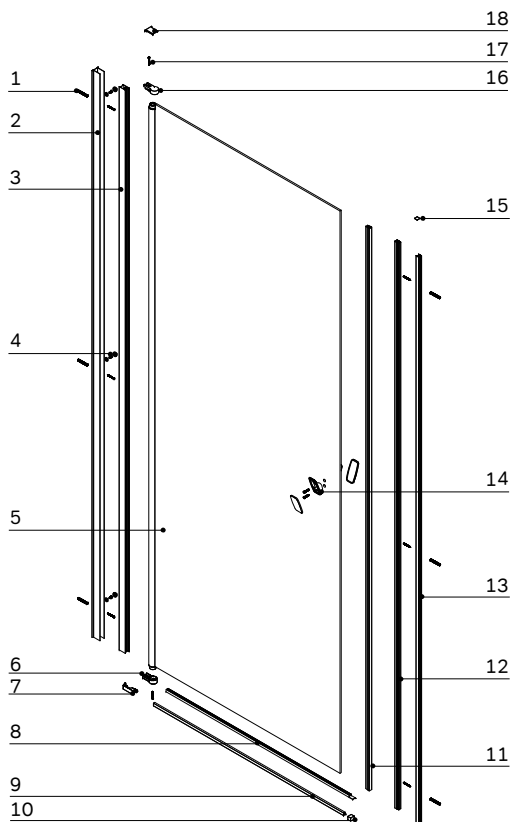

### Gehäuse konfiguration / Enclosure con figuration / Комплектация ограждения 80, 90

<b>1</b>	Befestigungssatz	mounting kit	комплект крепежа	x6
<b>2</b>	vertikales Profil	vertical wall profile	вертикальный пристенный профиль	x1
<b>3</b>	Vertikales Profil Bandseite	vertical profile hinge side	вертикал. профиль со стороны петли	x1
<b>4</b>	Schraube 3,5x9,5 mit Zierkappe	screw 3.5x9.5 with decorative cap	саморез 3,5x9,5 с декор. заглушками	x3
<b>5</b>	Glastür mit Profil	glass door with profile	дверь стеклянная с профилем	x1
<b>6</b>	Türscharnierhalter	door hinge holder bottom	держатель дверной петли низ	x1
<b>7</b>	Unterer Schwellerhalter (RH+LH)	bottom sill holder curved kit (RH+LH)	держатель нижнего порога изогнутый	x1
<b>8</b>	Türbodendichtung	door bottom sealant	уплотнитель для нижней части двери	x1
<b>9</b>	untere Schwelle	bottom sill	нижний порожек	x1
<b>10</b>	Schwellerhalter unten eckig (RH+LH)	bottom sill holder square (RH+LH)	нижний держатель порога (лев+прав)	x1
<b>11</b>	Türmagnet-Dichtmittel	door magnet sealant	магнитный уплотнитель дверной	x1
<b>12</b>	Magnetchichtung für vertikale Profile	vertical profile magnet sealant	магнитный уплотнитель верт. профил	x1

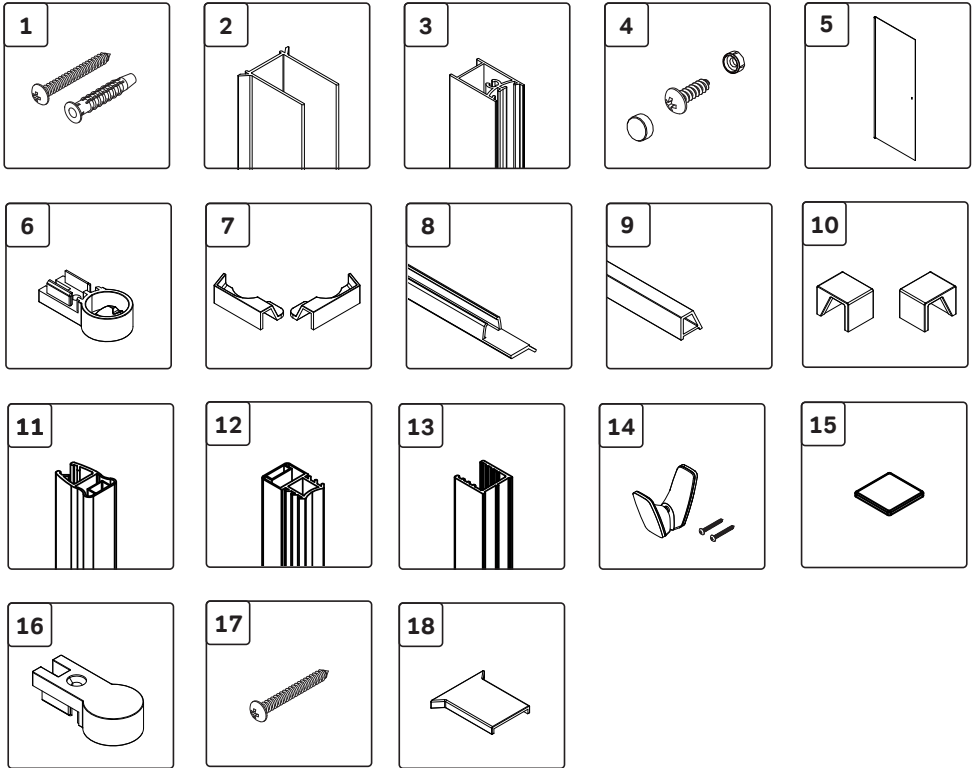

<b>13</b>	vertikales Wandprofil	vertical wall profile	вертикальный настенный профиль	x1
<b>14</b>	Griffsatz mit Befestigung	handle kit with fixing	комплект ручки с крепежом	x1
<b>15</b>	vertikale Profilkappe	vertical profile cap	заглушка вертикального профиля	x1
<b>16</b>	Türscharniershalter oben	door hinge holder top	держатель дверной петли вверх	x1
<b>17</b>	vertikale Profilkappe	screw	саморез 3,5x32	x2
<b>18</b>	vertikale Wandprofilabdeckung Bandsel	vertical wall profile cover hinge side	заглушка верт. профиля со стор. петли	x1



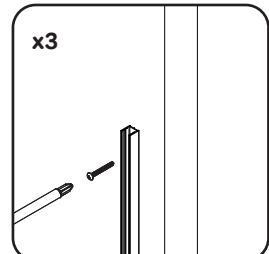
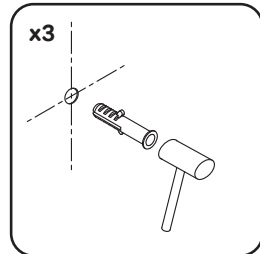
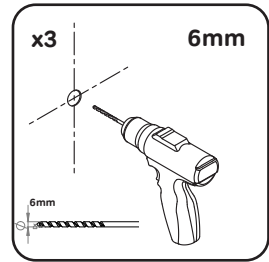
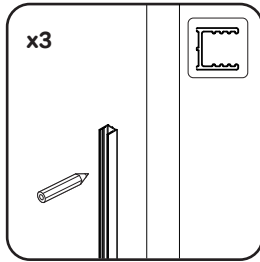
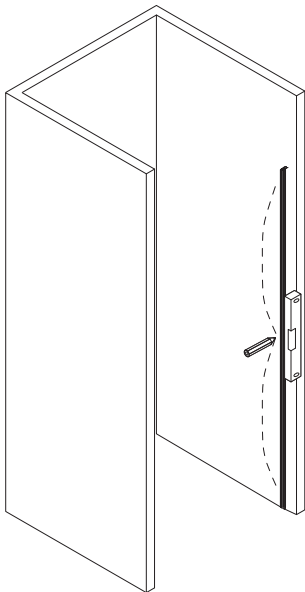
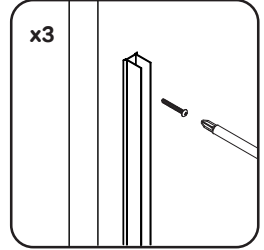
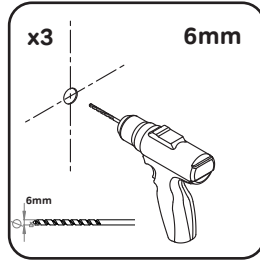
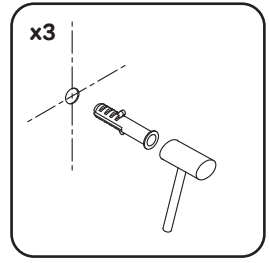
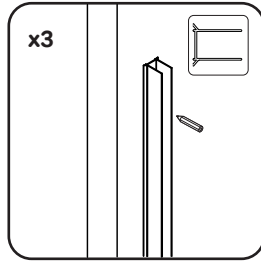
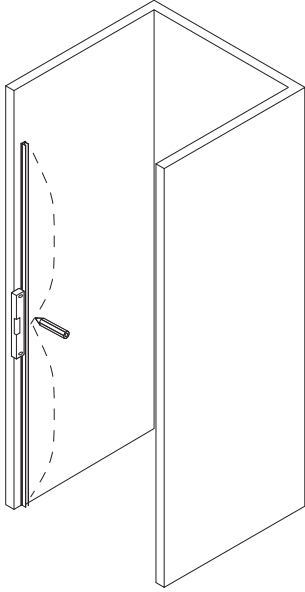

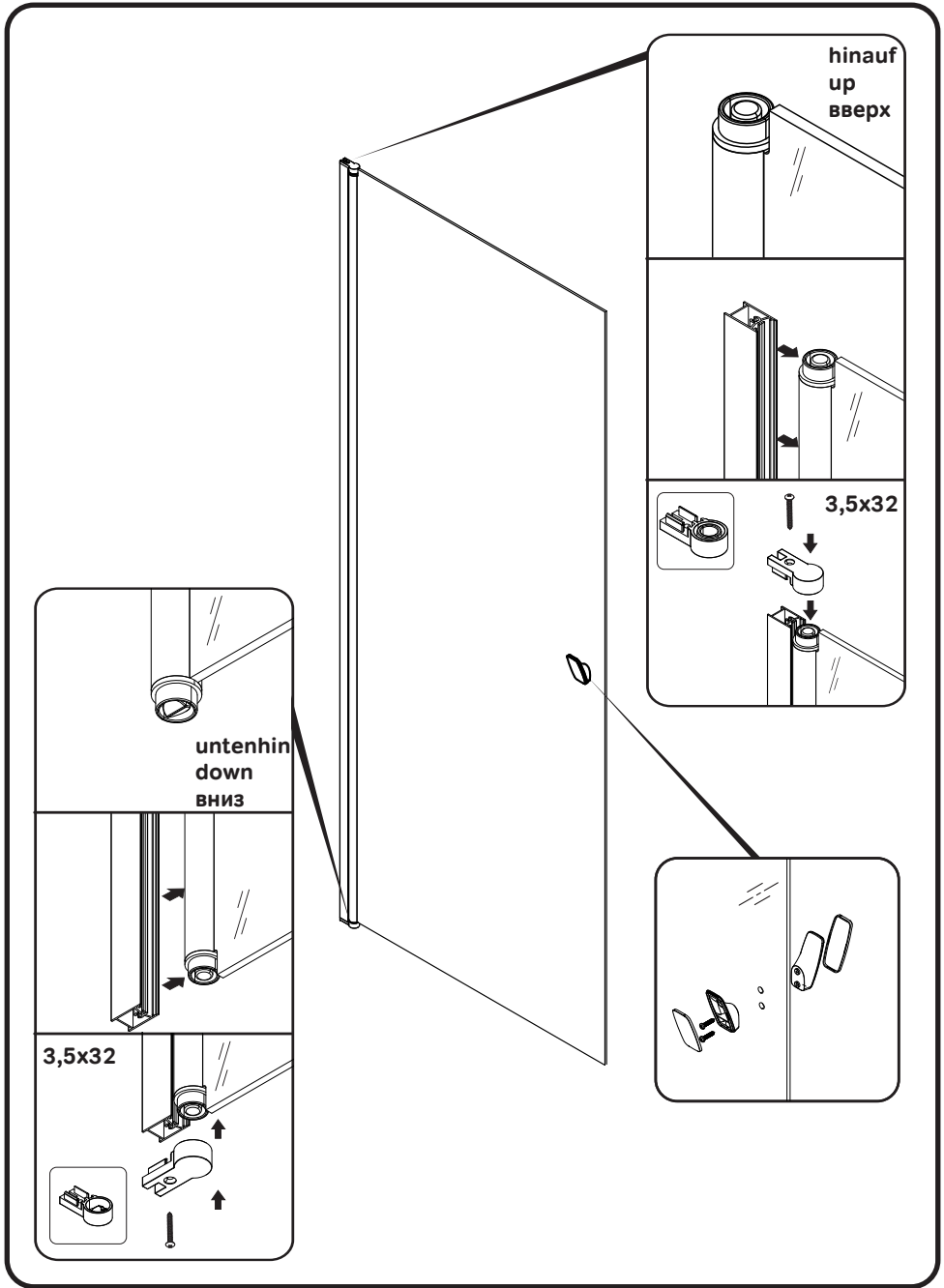

hinauf  
up  
вверх

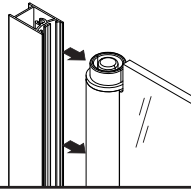

3,5x32

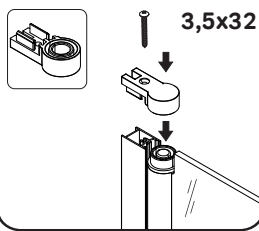

untenhin  
down  
вНИЗ

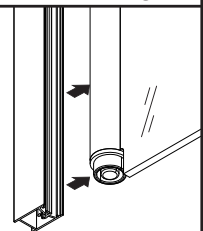
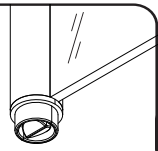

3,5x32

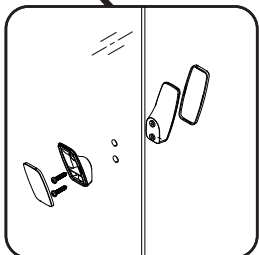
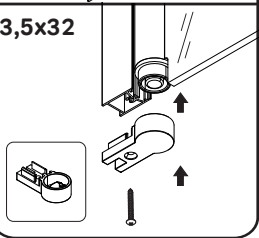

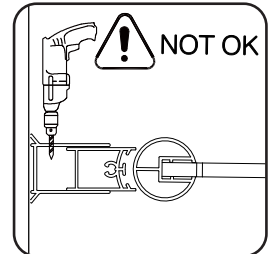
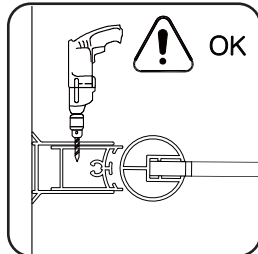
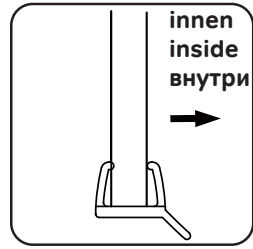
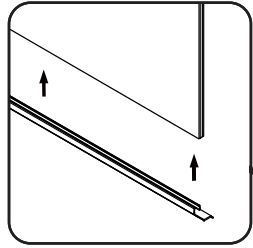
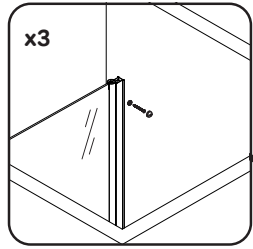
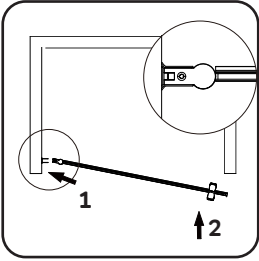
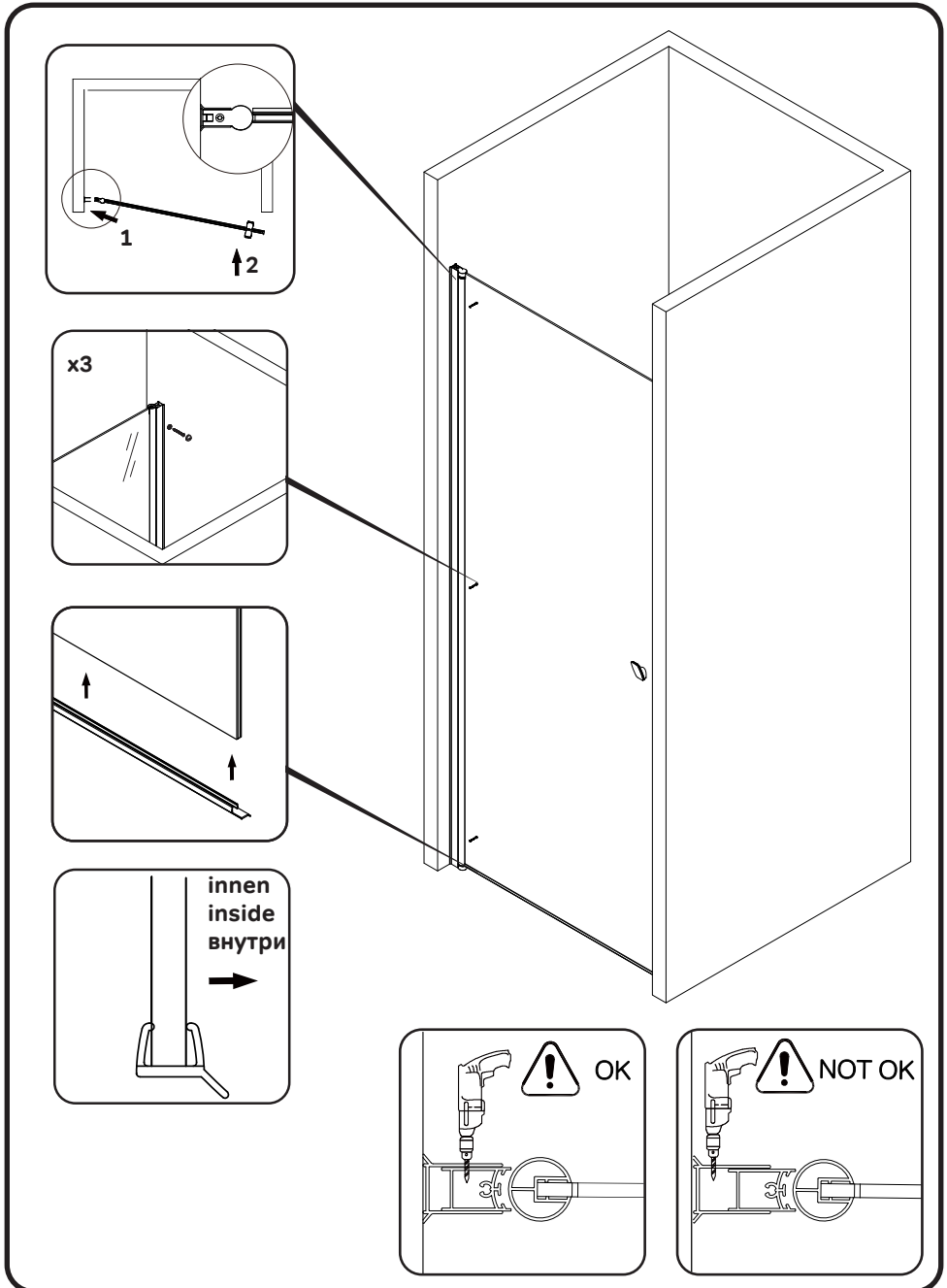

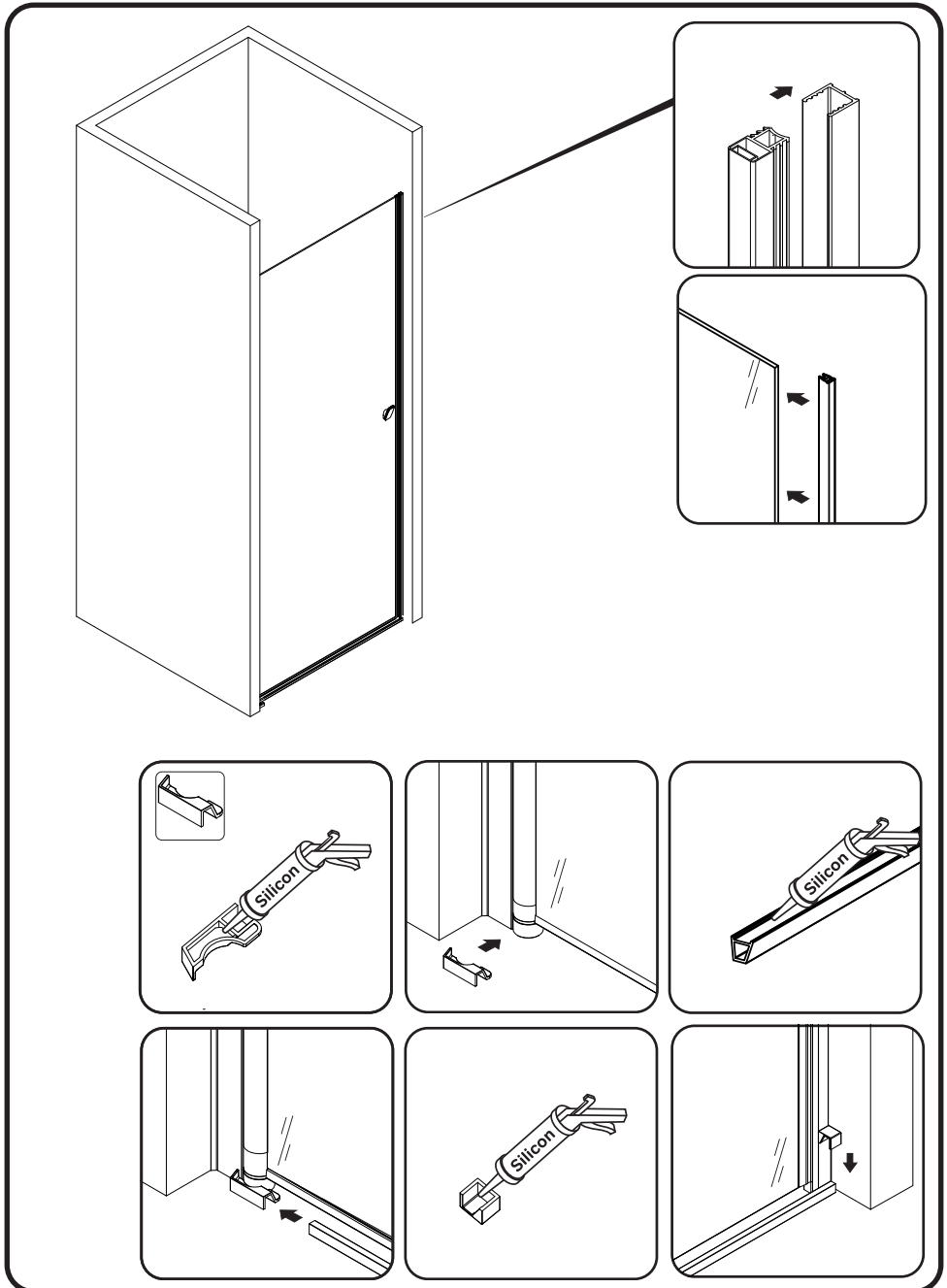

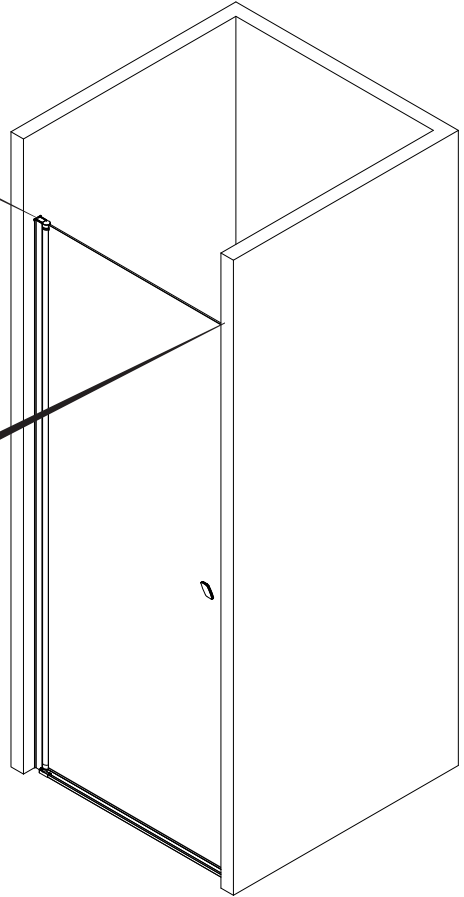
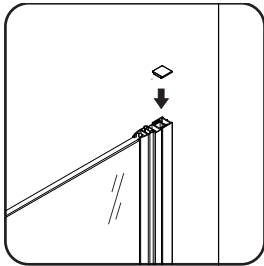
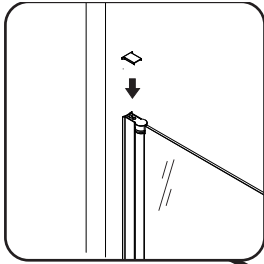

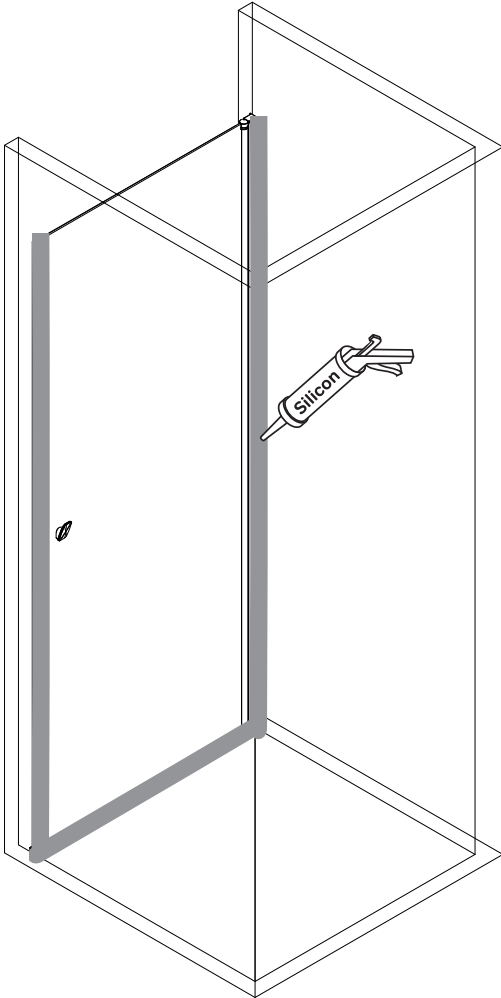

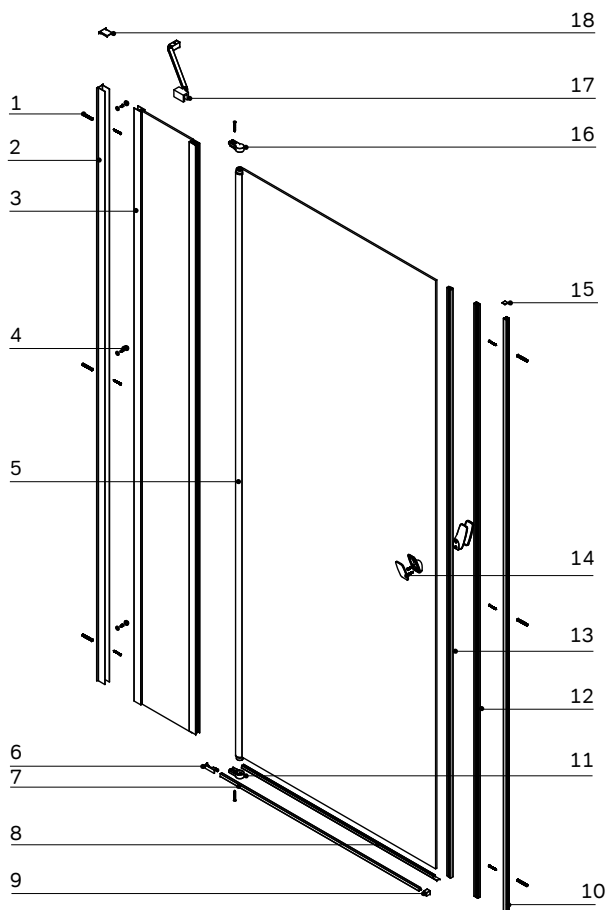

### Gehäuse kon igruration / Enclosure con igruration / Комплектация ограждения 100, 120

<b>1</b>	Befestigungssatz	mounting kit	комплект крепежа	x6
<b>2</b>	vertikales Profil	vertical wall profile	вертикальный пристенный профиль	x1
<b>3</b>	festes Glas mit Profilen	fixed glass with profiles	фиксированное стекло с профилями	x1
<b>4</b>	Schraube 3,5x9,5 mit Zierkappe	screw 3.5x9.5 with decorative cap	саморез 3,5x9,5 с декор. заглушками	x3
<b>5</b>	Glastür mit Profil	glass door with profile	дверь стеклянная с профилем	x1
<b>6</b>	Unterer Schwellenhalter (RH+LH)	bottom sill holder curved kit (RH+LH)	держатель нижнего порога изогнутый	x1
<b>7</b>	Türbodendichtung	bottom sill	нижний порожек	x1
<b>8</b>	Türbodendichtung	door bottom sealant	уплотнитель для нижней части двери	x1
<b>9</b>	Schwellenhalter unten eckig (RH+LH)	bottom sill holder square (RH+LH)	нижний держатель порога (лев+прав)	x1
<b>10</b>	vertikales Wandprofil	vertical wall profile	вертикальный пристенный профиль	x1
<b>11</b>	Türscharnierhalter	door hinge holder bottom	держатель дверной петли низ	x1
<b>12</b>	Magnetchichtung für vertikale Profile	vertical profile magnet sealant	магнитный уплотнитель верт. профил	x1
<b>13</b>	Türmagnet-Dichtmittel	door magnet sealant	магнитный уплотнитель дверной	x1

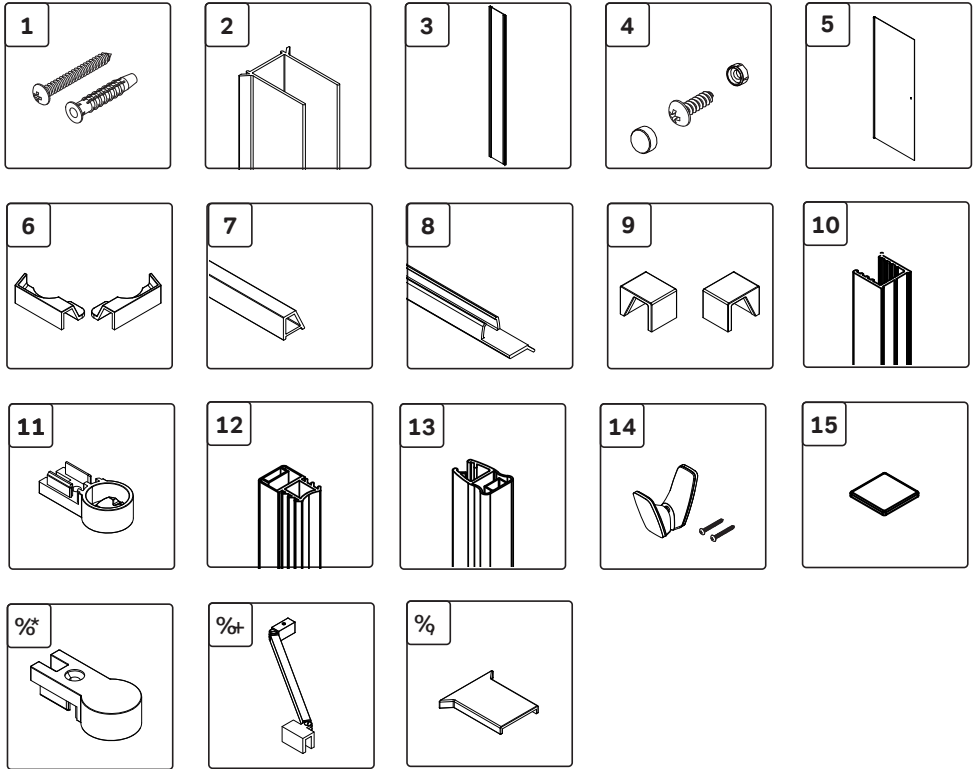

<b>14</b>	Griffsatz mit Befestigung	handle kit with fixing	комплект ручки с крепежом	X1
<b>15</b>	vertikale Profilkappe	vertical profile cap	заглушка вертикального профиля	X1
<b>16</b>	Türscharniershalter oben	door hinge holder top	держатель дверной петли вверх	X1
<b>17</b>	Stützstange für Festglas	support bar for fixed glass	пристенный кронштейн фикс. стекла	X1
<b>18</b>	vertikale Wandprofilabdeckung Bandseite	vertical wall profile cover hinge side	заглушка верт. профиля со стор. петли	X1



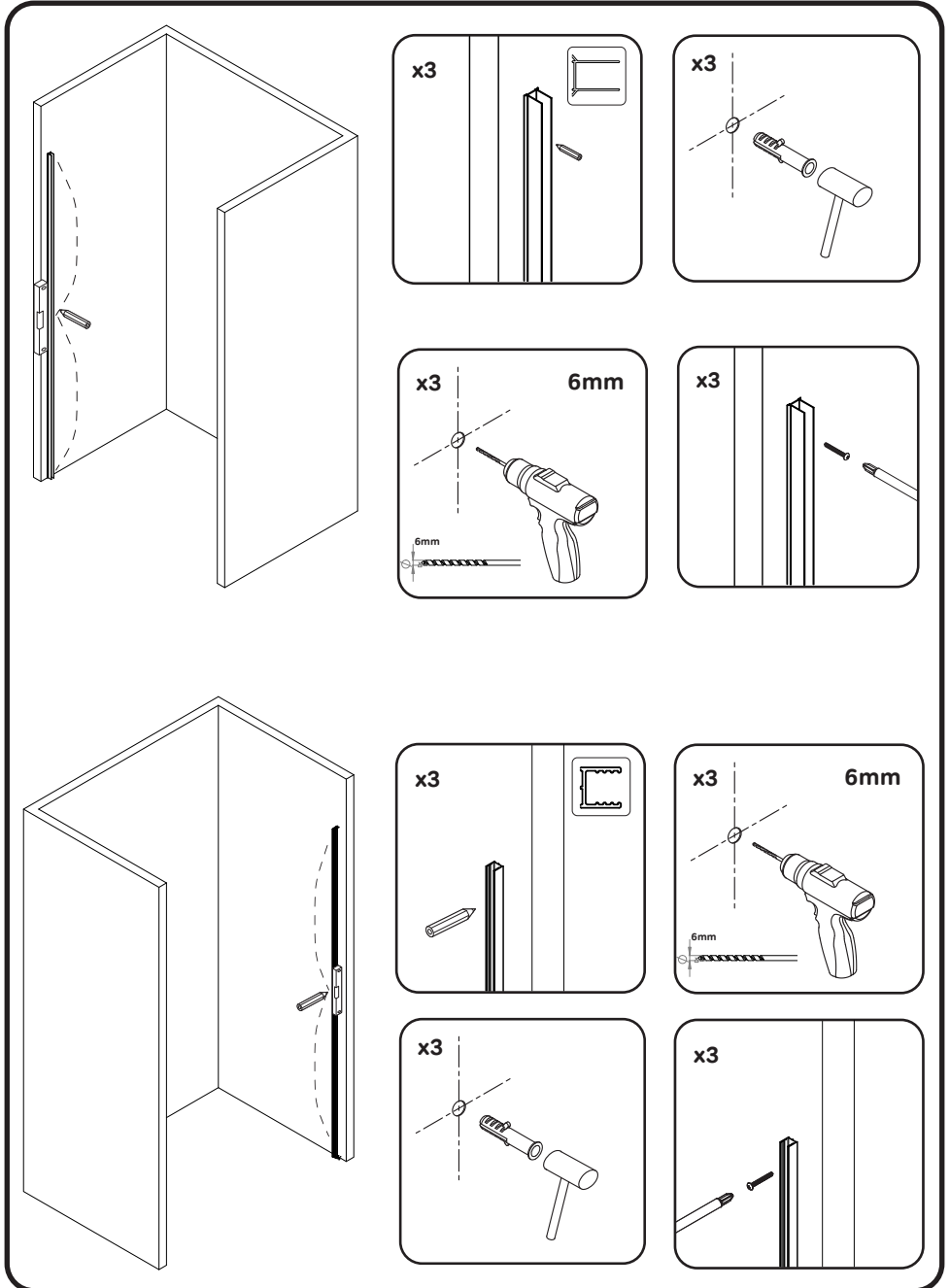

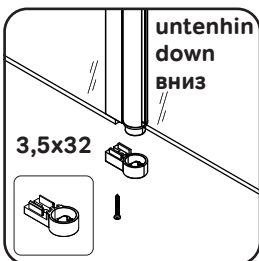
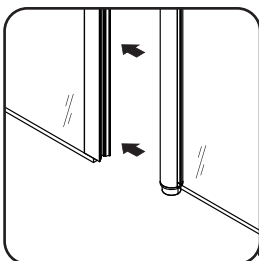
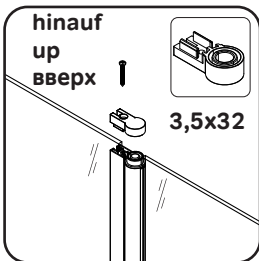
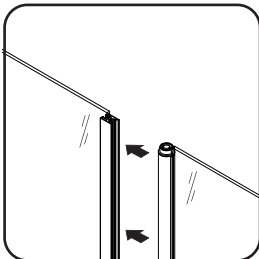
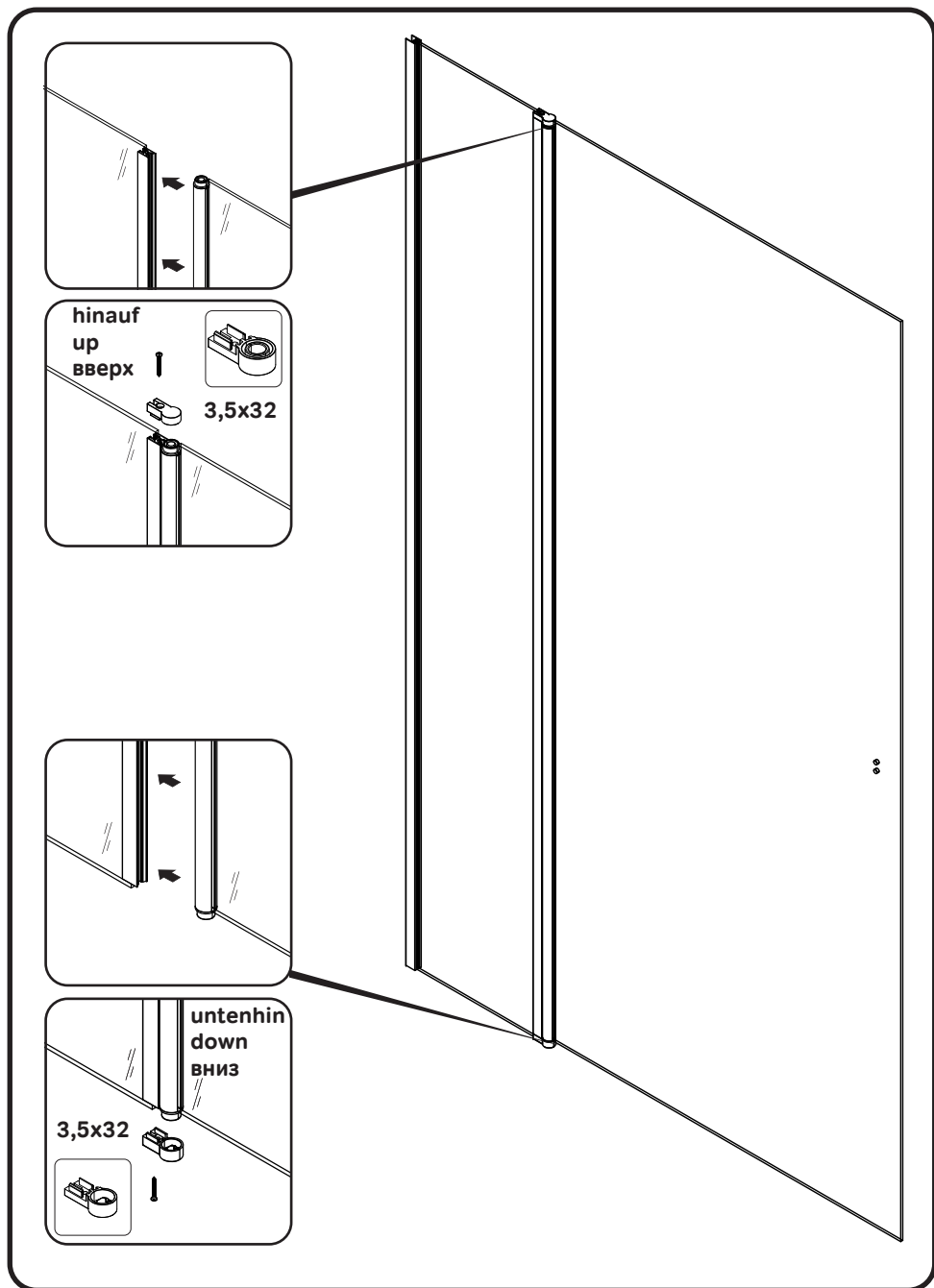

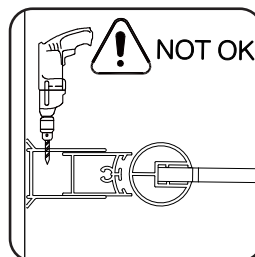
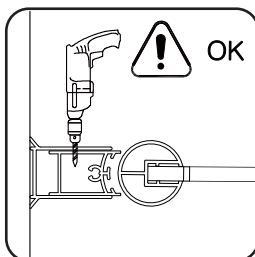
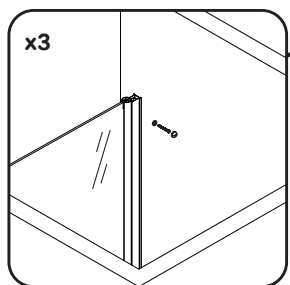
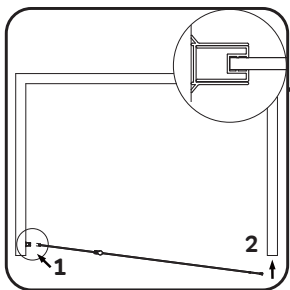
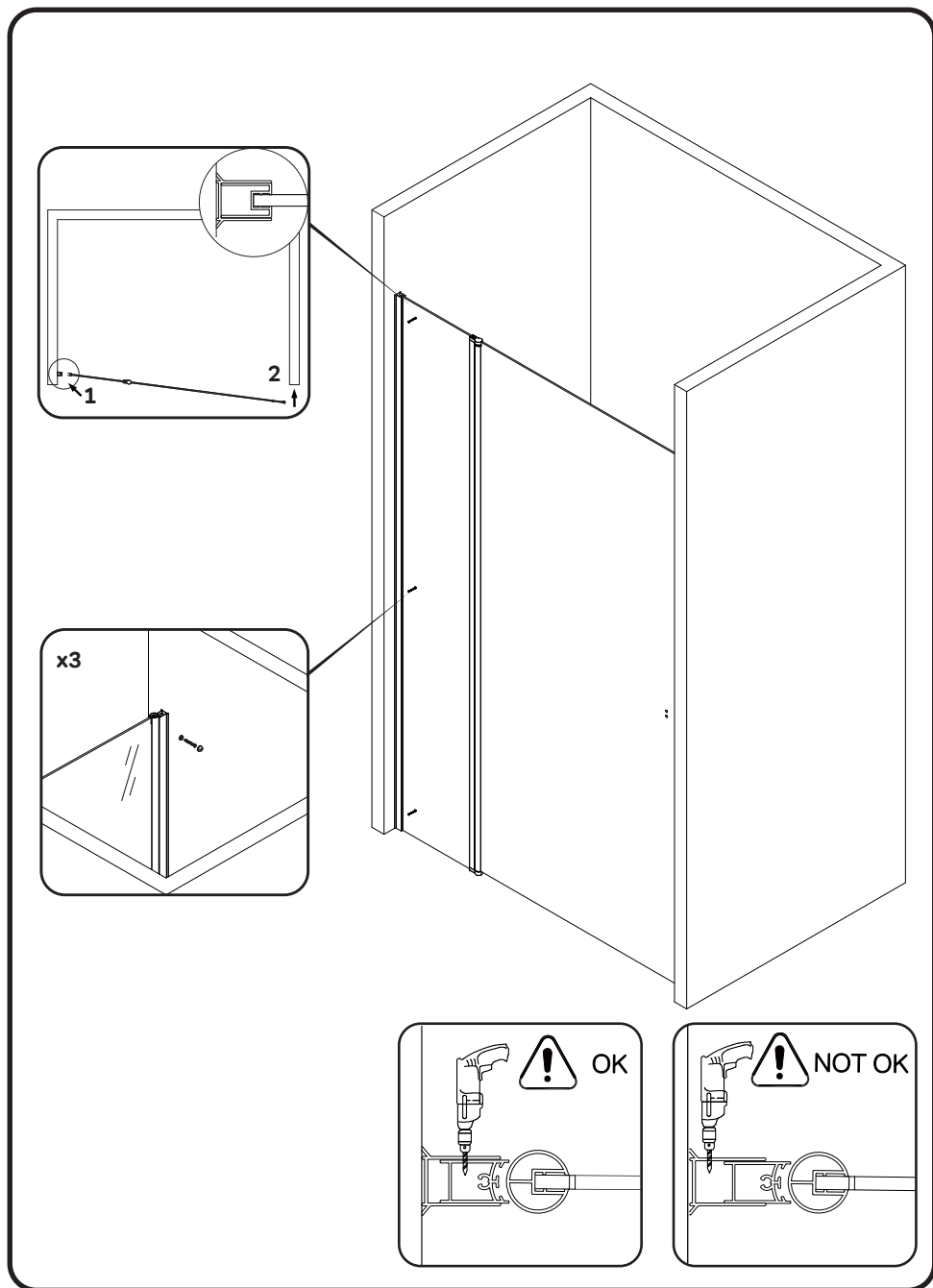

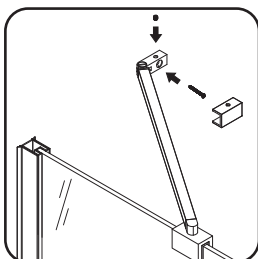
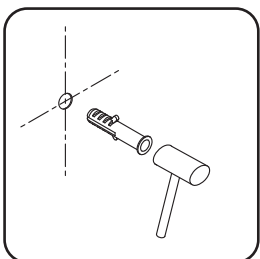
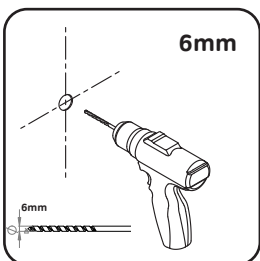
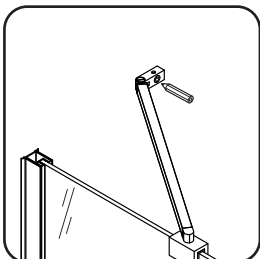
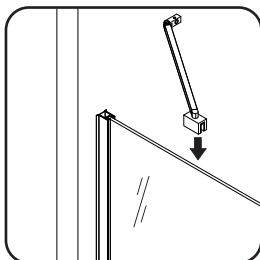
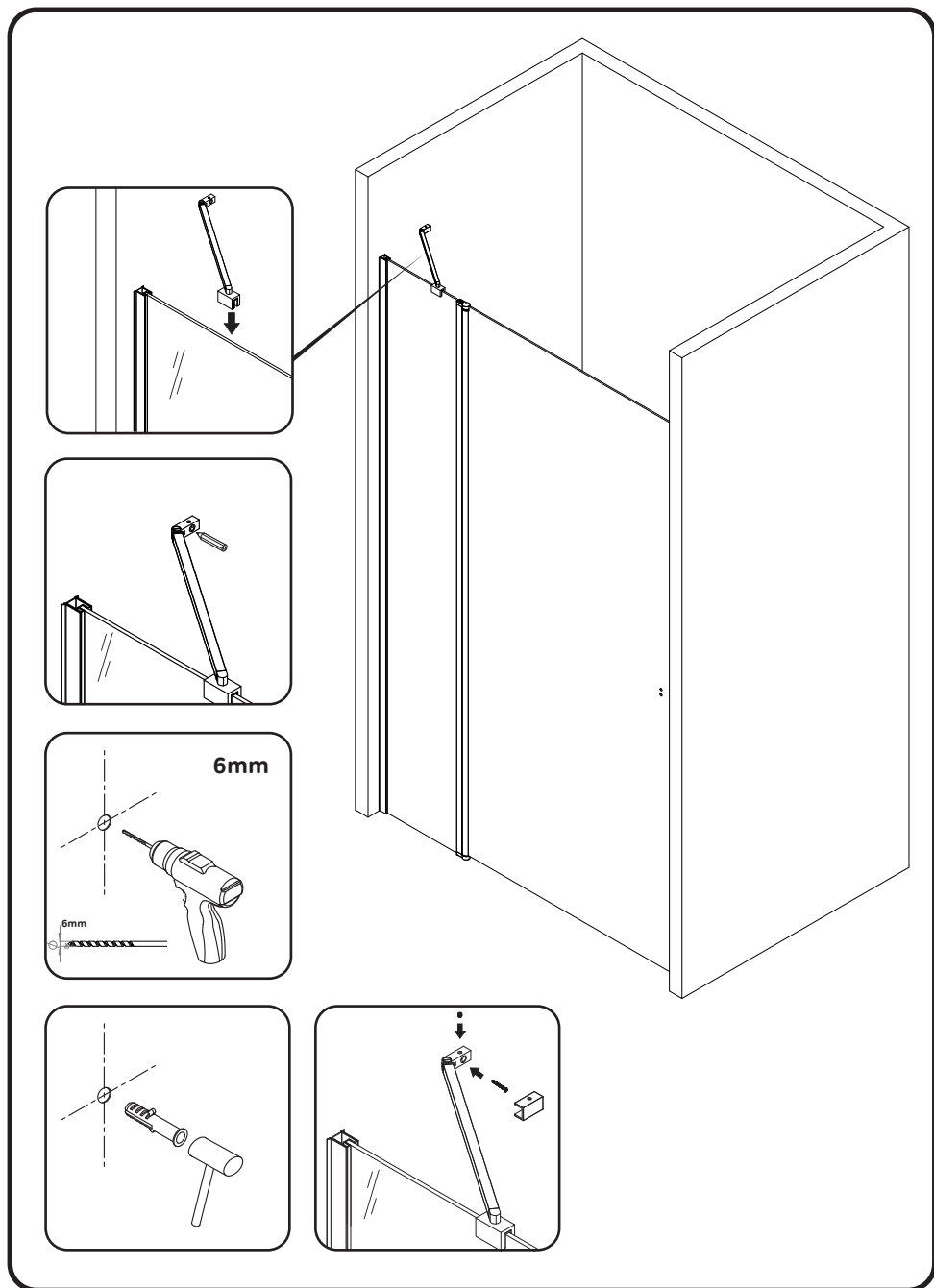

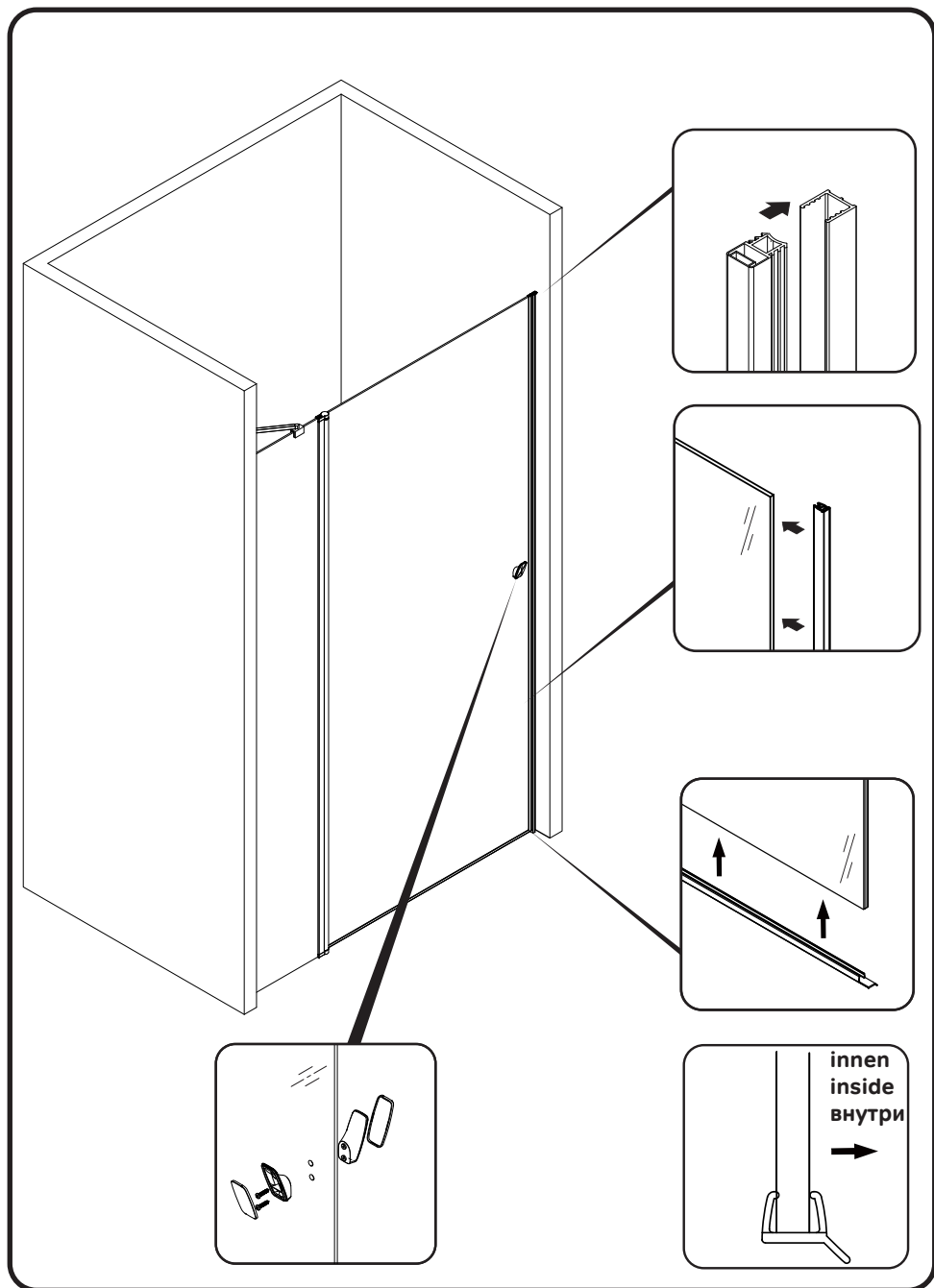

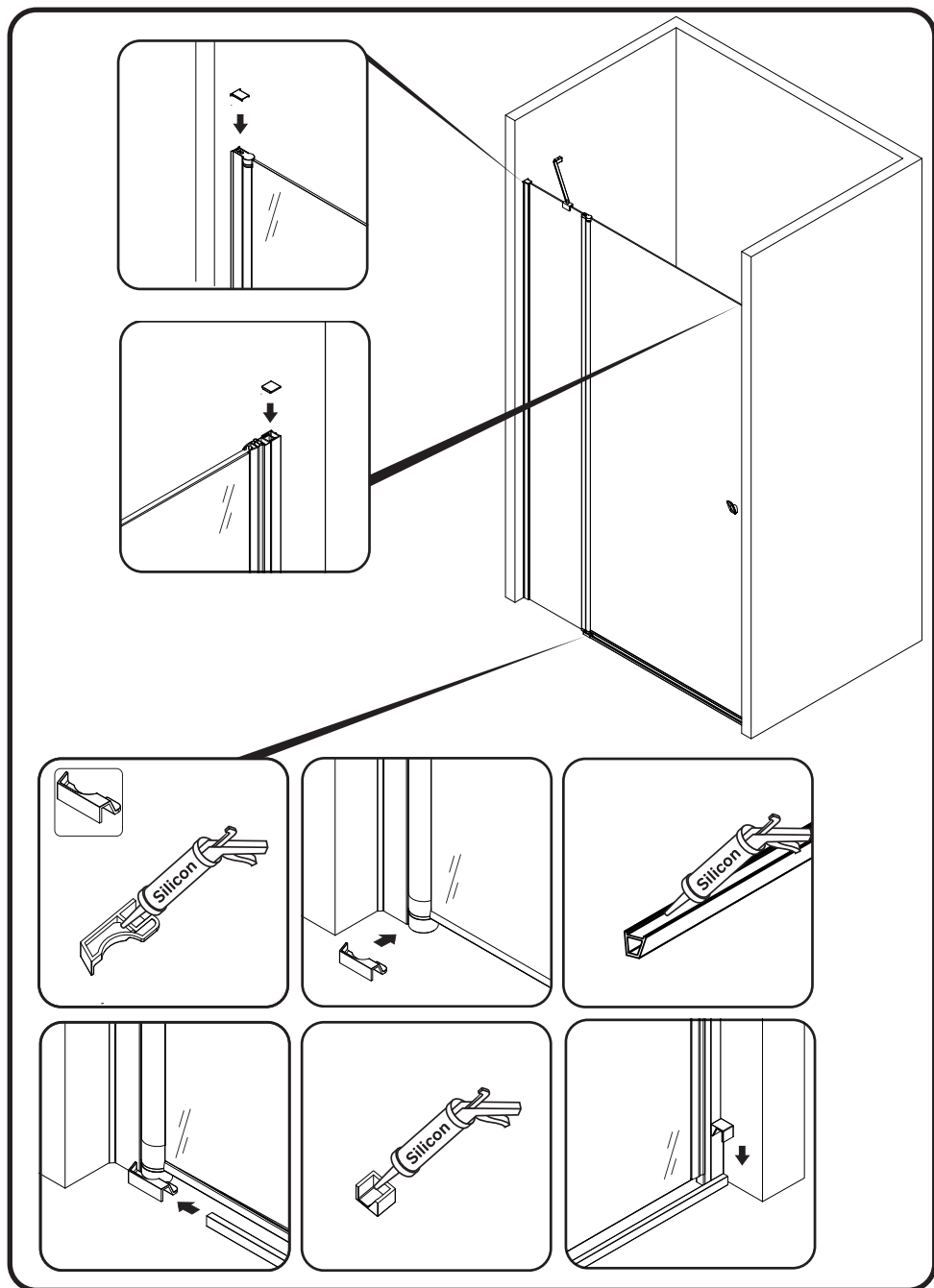

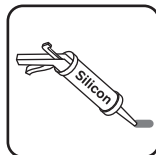
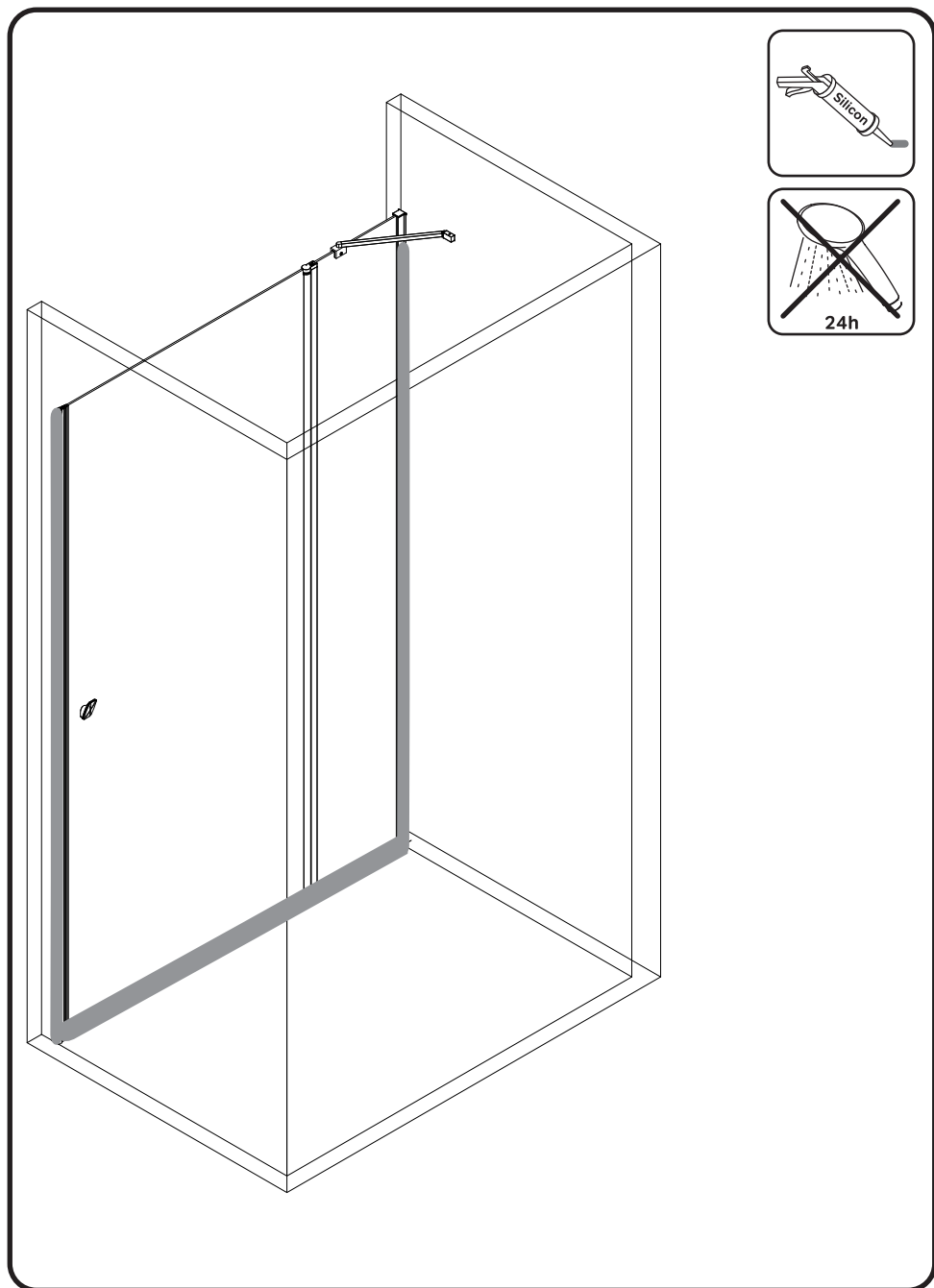





AM · PM

AM.PM Europe GmbH  
Torstrasse 177 D-10115 Berlin  
[www.ampm-world.com](http://www.ampm-world.com) 10/2022