

# Combi-System P

**Bedienungsanleitung** Combi-System P

**Operating Instructions** Combi-System P

**Notice d'utilisation** Système Combi P

**Gebruikshandleiding** Combi-Systeem P

**Manual de instrucciones** Combi-System P

**Istruzioni d'uso** Sistema Combi P

**Manual de instruções** Combi-System P

**Betjeningsvejledning** Combi-System P

**Käyttöohje** Yhdistelmäjärjestelmä P

**Bruksanvisning** Combi-System P

**Bruksanvisning** Combi-System P

**Kasutusjuhend** Combi-System P

**Instrukcja obsługi** Combi-System P

**Руководство по эксплуатации** Combi-система P



de	4
en	16
fr	28
nl	40
es	52
it	64
pt	76
da	88
fi	100
no	112
sv	124
et	136
pl	148
ru	160

# Inhalt

<b>1. Übersichtsbilder</b> .....	<b>7</b>
1.1 Ausstattung .....	7
1.2 Bedienelemente .....	7
<b>2. Für Ihre Sicherheit</b> .....	<b>8</b>
2.1 Bestimmungsgemäßer Gebrauch .....	8
2.2 Sicherheitshinweise .....	8
<b>3. Symbolbeschreibung</b> .....	<b>9</b>
<b>4. Produktinformation</b> .....	<b>9</b>
4.1 Airdüsen .....	9
Düsen .....	9
Massagearten .....	9
4.2 Jetdüsen .....	9
Düsen .....	9
Massagearten .....	10
4.3 LED-Farblicht (optional) .....	10
Farblichtprogramm Regenbogen .....	10
Farben .....	10
4.4 LED-Weißlicht unter dem Wannенrand (optional) .....	10
4.5 Sound (optional) .....	10
<b>5. Bedienung</b> .....	<b>11</b>
5.1 Whirlwanne anschalten .....	11
5.2 Whirlwanne ausschalten .....	11
5.3 Airdüsen an-/ausschalten .....	11
5.4 Jetdüsen .....	12
An-/ausschalten .....	12
Massageart ändern .....	12
Richtung des Massagestrahls ändern .....	12
5.5 LED-Farblicht an-/ausschalten (optional) .....	12
5.6 Sound an-/ausschalten (optional) .....	13
5.7 LED-Weißlicht unter dem Wannенrand an-/ausschalten (optional) .....	13
<b>6. Reinigung und Pflege</b> .....	<b>13</b>
6.1 Whirlsystem desinfizieren .....	13
Wie oft? .....	13
Wie? .....	13
6.2 Sanitäracryl .....	14
Reinigung .....	14
Beschädigungen .....	14

6.3	Bedienelemente .....	14
6.4	Ab- und Überlaufgarnitur .....	14
<b>7.</b>	<b>Hilfe im Problemfall .....</b>	<b>15</b>
<b>8.</b>	<b>Technische Daten.....</b>	<b>16</b>
8.1	Typenschild .....	16
8.2	Kenndaten.....	16
8.3	Materialien.....	16
8.4	Automatische Ausschaltzeit.....	16

# 1. Übersichtsbilder

## 1.1 Ausstattung

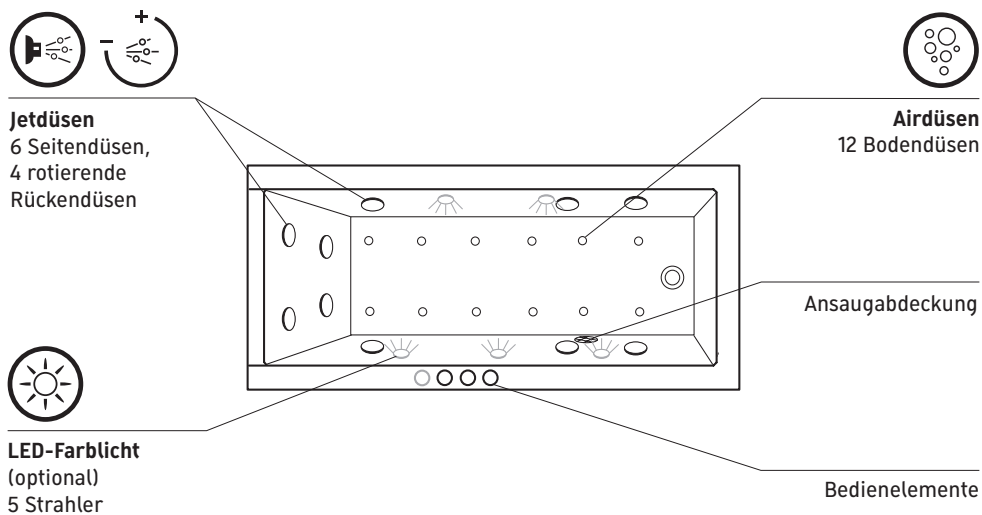

## 1.2 Bedienelemente

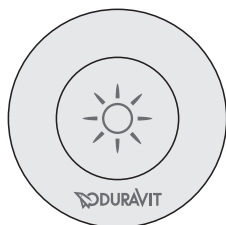

**Taste „Licht“**  
Farblicht  
an-/ausschalten

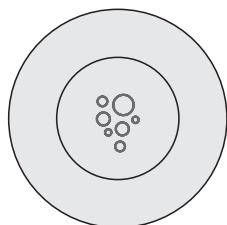

**Taste „Air“**  
Airdüsen  
an-/ausschalten

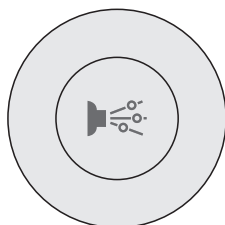

**Taste „Jet“**  
Jetdüsen  
an-/ausschalten

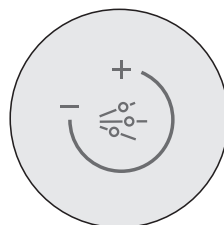

**Luftregler**  
Intensität der  
Jetdüsen ändern

## 2. Für Ihre Sicherheit

Damit Sie viele Jahre Freude an Ihrem Produkt haben, lesen Sie bitte diese Bedienungsanleitung, insbesondere die Sicherheitshinweise, aufmerksam durch. Bewahren Sie die Bedienungsanleitung sorgfältig auf und geben Sie sie gegebenenfalls an den neuen Besitzer weiter.

### 2.1 Bestimmungsgemäßer Gebrauch

Die Whirlwanne ist ausschließlich für den Einsatz im Privatbereich bestimmt, welches die Verwendung in Hotelzimmern, Wohnheimen u.ä. einschließt, ausgeschlossen ist die medizinische Verwendung. Der Gebrauch ist auf das Hausinnere beschränkt. Sie dient einzig zum Baden.

Jede andere Verwendung gilt als nicht bestimmungsgemäß. Die Duravit AG übernimmt keine Haftung für Folgen nicht bestimmungsgemäßen Gebrauchs.

### 2.2 Sicherheitshinweise

Nachfolgende Sicherheitshinweise aufmerksam lesen und befolgen!

#### **Elektrische Geräte entfernen, aufgrund der Gefahr eines möglichen Stromschlags.**

- Stellen Sie sicher, dass sich keine elektrischen Geräte in der Nähe der Whirlwanne befinden.

#### **Dieses Produkt ist nur für den Gebrauch durch erwachsene Personen bestimmt.**

- Kinder, ältere und gebrechliche Personen sowie Menschen mit Behinderungen dürfen die Whirlwanne nur unter Aufsicht benutzen.

#### **Überprüfen Sie vor jedem Bad, ob die Whirlwanne beschädigt ist.**

- Überprüfen Sie vor allem Ansaugabdeckung und ggf. die Strahler. Sollte etwas beschädigt sein (Risse, abgebrochene Ecken...), darf die Whirlwanne nicht benutzt werden (auch nicht zum Baden).

#### **Baden Sie nur bei voller Gesundheit.**

- Nehmen Sie kein Bad bei Symptomen einer Grippe, grippalem Infekt oder ansteckenden Krankheiten.
- Bei gesundheitlichen Einschränkungen, vor allem Blutdrucksstörungen, Blutungsneigungen, Herz- oder Venenerkrankungen, akuten Entzündungen bzw. Infekten, niedrigem oder hohem Blutdruck, Kreislaufproblemen, Diabetes oder Schwanger-

schaft, vor Gebrauch den Arzt konsultieren.

- Bei Einnahme von Medikamenten vor Gebrauch den Arzt konsultieren.
- Nehmen Sie kein Bad bei Einnahme von Alkohol oder anderen Rauschmitteln.
- Keine Benutzung unmittelbar nach starken körperlichen Anstrengungen.

### 3. Symbolbeschreibung

Folgende Warnzeichen machen Sie auf gefährliche Schritte aufmerksam:



**VORSICHT!**

Bei geringem Risiko, leichten Verletzungen.

**HINWEIS!**

Bei Sachschäden.

Folgende Symbole werden verwendet:

- ! Hier finden Sie einen Tipp!
- > Hier werden Sie zu einer Handlung aufgefordert.

## 4. Produktinformation

### 4.1 Airdüsen

#### Düsen

Vorgewärmte Luft aus 12 im Wannenboden eingelassenen Airdüsen (Luftdüsen) umsprudelt den gesamten Körper.

#### Massagearten

- Luftmassage

### 4.2 Jetdüsen

#### Düsen

6 in der Seitenwand angeordnete Jetdüsen (Wasserluftdüsen) erzeugen eine wohltuende Massagewirkung. 4 rotierende Jetdüsen wirken wohltuend auf die Rückenpartien.



## Massagearten

- Wassermassage
- Wasser-Luftmassage (Intensität der Massage ist variierbar)

### 4.3 LED-Farblicht (optional)

Licht aus 5 in den Seitenwänden eingelassenen Strahlern durchflutet die Wanne. Verschiedene Farben, Weißlicht, sowie das Farblichtprogramm Regenbogen sind wählbar.

#### Farblichtprogramm Regenbogen

Lichtwechsel durch einen sechsfarbigem weichen Farbverlauf:  
weiß – blau – türkis – grün – gelb – rot – violett – weiß - ...

#### Farben

■ Gelb	Anregend, befreiend
■ Rot	Anregend, erwärmend, vitalisierend
■ Violett	Ausgleichend, regenerierend, inspirierend
■ Blau	Beruhigend, dämpfend
■ Türkis	Vitalisierend, belebend
■ Grün	Wohltuend, beruhigend, stabilisierend

### 4.4 LED-Weißlicht unter dem Wannenrand (optional)

Unter dem breiten Wannenrand der Darling New Wannen ist optional ein LED-Streifen angebracht. Dieser steigert die Badeatmosphäre mit weißem Stimmungslicht.

### 4.5 Sound (optional)

3 Körperschallwandler sorgen für optimalen Klang und Musikgenuss- über und unter Wasser. Über Bluetooth können Sie eine externe Audioquelle anschließen und Ihre Lieblingsmusik einspielen.

## 5. Bedienung

**Hinweis!** Desinfizieren Sie das Whirlsystems vor der ersten Benutzung, nach jedem zehnten Bad, aber mindestens einmal im Monat sowie nach längeren Standzeiten.

### 5.1 Whirlwanne anschalten

**Hinweis!** Schalten Sie die Whirlwanne nach Benutzung aus.

> Schalten Sie den Hauptschalter an.

### 5.2 Whirlwanne ausschalten

**Hinweis für 2nd floor!** Warten Sie mindestens 5 Minuten nachdem das Wasser abgelassen wurde, bevor Sie die Whirlwanne ausschalten, damit die Restwasserleitungen automatisch geöffnet werden (motorisches Geräusch).

> Warten Sie bis die Wanne vollständig entleert ist.

> Ihre Whirlwanne ist serienmäßig mit einer aufwändigen Restwasserentleerung ausgestattet. Zusätzlich können Sie noch über das Gebläse die Leitungen der Airdüsen von Wasserresten befreien:

Aktivieren Sie dazu die Airdüsen für 2 Minuten.

> Schalten Sie den Hauptschalter aus.



### 5.3 Airdüsen an-/ausschalten

> Drücken Sie die Taste „Air“.

Düsen werden an-/ausgeschaltet.



## 5.4 Jetdüsen

### An-/ausschalten

Voraussetzung: Wasserstand 5 cm über der höchsten Düse.

- > Drücken Sie die Taste „Jet“.  
Düsen werden an-/ausgeschaltet.

### Massageart ändern

- > Drehen Sie den Luftregler auf.  
Der Wassermassage wird Luft zugefügt.

### Richtung des Massagestrahls ändern

- > Drehen Sie an der Kugel der Jetdüse, bis die Richtung des Massagestrahls für Sie am angenehmsten ist.



## 5.5 LED-Farblicht an-/ausschalten (optional)

 **VORSICHT! Augenschäden durch Lichtstrahlen.**

- > Schauen Sie **NICHT** direkt in die Beleuchtungselemente.
  
- > Drücken Sie die Taste „Licht“.  
**Weißlicht** wird angeschaltet.
- > Drücken Sie ein zweites Mal die Taste „Licht“.  
**Farblichtprogramm Regenbogen** wird aktiviert.
- > Warten Sie, bis die gewünschte Farbe aufleuchtet und drücken Sie dann ein drittes Mal die Taste „Licht“.  
Die aktuelle **Farbe wird fixiert**.
- > Drücken Sie ein viertes Mal die Taste „Licht“.  
Das Licht wird **ausgeschaltet**.

## 5.6 Sound an-/ausschalten (optional)

Voraussetzung: bluetoothfähige Audioquelle mit Protokol A2DP.

- > Schalten Sie den Hauptschalter an, der Bluetooth-Modus ist aktiviert.
- > Aktivieren Sie den Bluetooth-Modus Ihrer Audioquelle, wie in dessen Bedienungsanleitung beschrieben.
- > Suchen Sie nach dem Bluetooth-Gerät „Duravit“ und stellen Sie eine Verbindung zu diesem her.
- > Geben Sie den Aktivierungscode ein: „2412“.
- > Bedienen Sie Ihre Audioquelle um Musikwahl und Lautstärke zu ändern.

## 5.7 LED-Weißlicht unter dem Wannenrand an-/ausschalten (optional)

- > Berühren Sie das Duravit Logo.

# 6. Reinigung und Pflege

### Hinweis!

**Beschädigungen von Oberflächen durch falsche Reinigungsmittel.**

- Benutzen Sie nur von Duravit empfohlene Reinigungsmittel.
- Verwenden Sie keine scheuernden, aggressiven oder chemischen Reinigungsmittel.

## 6.1 Whirlsystem desinfizieren

### Wie oft?

Desinfizieren Sie das Whirlsystems vor der ersten Benutzung, nach jedem zehnten Bad, aber mindestens einmal im Monat sowie nach längeren Standzeiten.

### Wie?

 **VORSICHT! Chlorbleichlauge ist hautreizend.**

- > Sicherheitshinweise des Desinfektionsmittel beachten.
- > Während der Desinfektion NICHT in der Whirlwanne baden.
- > Sorgen Sie für eine gute Belüftung des Raums während des Vorgangs.

- > Füllen Sie die Wanne mit Wasser.
- > Geben Sie Chlorbleichlauge nach Herstellerangaben in das Wasser.
- > Schalten Sie die Airdüsen für 20 Sekunden, die Jetdüsen für 5 Minuten ein.
- > Lassen Sie das Wasser in der Wanne 5 Minuten ruhen.
- > Schalten Sie die Airdüsen erneut für 20 Sekunden, die Jetdüsen für 5 Minuten ein.
- > Lassen Sie das Wasser ab und spülen Sie die Wanne aus.
- > Füllen Sie die Wanne erneut mit Wasser.
- > Schalten Sie die Airdüsen für 20 Sekunden, die Jetdüsen für 5 Minuten ein.
- > Lassen Sie das Wasser ab.
- > Wiederholen Sie den Vorgang falls nötig.

## **6.2 Sanitäracryl**

### **Reinigung**

- > Reinigen Sie Acryl mit einem weichen, feuchten Tuch.
- > Verwenden Sie das Duravit Pflegeset für Acryloberflächen für die gelegentliche Grundreinigung und zur Entfernung hartnäckiger Flecken.
- > Entfernen Sie stärkere Verschmutzungen mit warmem Wasser und einem flüssigen Reinigungsmittel, Geschirrspülmittel oder Seifenlauge.

### **Beschädigungen**

- > Beseitigen Sie Kratzer und andere oberflächliche Beschädigungen mit dem Duravit Pflege- und Reparaturset für Acryloberflächen (Art.-Nr. 790302 00 0 00 0000).

## **6.3 Bedienelemente**

- > Reinigen Sie die Bedienelemente mit einem weichen, feuchten Tuch.

## **6.4 Ab- und Überlaufgarnitur**

- > Reinigen Sie die Ab- und Überlaufgarnitur mit einem weichen, feuchten Tuch.

## 7. Hilfe im Problemfall

### VORSICHT!

Die Whirlwanne darf nur durch ausgebildete Sanitärinstallateure bzw. Elektroinstallateure repariert werden.

Problem	Mögliche Ursache	Problembehandlung
Schaumbildung	Seife oder Shampoo im Badewasser.	> Whirlsystem ausschalten. > Wanne mit frischem Wasser füllen.
Whirlsystem startet nur kurz?	Zu geringer Wasserstand.	> Wasser nachfüllen, bis 5 cm über der höchsten Düse. > Taste „Jet“ länger drücken.
Whirlsystem startet nicht?	Hauptschalter ausgeschaltet.	> Hauptschalter anschalten.
	Hauptsicherung ausgeschaltet.	> Hauptsicherung einschalten.
	Fehlerstromschalter (RCD) oder Sicherungsautomat hat ausgelöst.	> Wanne vom Stromnetz nehmen. > Kundendienst rufen.
Tasten funktionieren nicht?	Luft im Taster nach Standzeit des Whirlsystems.	> Taste nochmals drücken.
Motorisches Geräusch beim Befüllen/ nach Entleeren der Wanne (2nd floor)	Restwasserleitungen werden geöffnet/ geschlossen.	
Lautstärke/Klang lässt sich nicht ändern.	Keine Kompatibilität der Daten.	> Überprüfen, ob die Audioquelle das Protokoll A2DP unterstützt.

## 8. Technische Daten

### 8.1 Typenschild

Das Typenschild finden Sie auf der Rückseite der Bedienungsanleitung.  
Dieses Produkt entspricht allen zutreffenden EU-Richtlinien.

DIN EN 12764

### 8.2 Kenndaten

Nennspannung	220-240 V ~ (AC)
Frequenz	76xxxxx xx x xx xx00: 50 Hz 76xxxxx xx x xx xx06: 60 Hz
Max. Nennleistung	siehe Typenschild
Schutzart	IP X5 Geschützt gegen Strahlwasser (aus allen Richtungen)
Schutzklasse	1

### 8.3 Materialien

Badewanne	Sanitäracryl
Abdeckung Düsen	Kunststoff, verchromt
Bedienelemente	Kunststoff/Messing, verchromt
Ab- und Überlaufgarnitur	Kunststoff/Messing, verchromt
Strahler	Edelstahl, poliert/Echtglas

### 8.4 Automatische Ausschaltzeit

Licht	12 Stunden nach letztem Tastendruck
-------	-------------------------------------

# Contents

<b>1. Diagrams and pictures</b> .....	<b>18</b>
1.1 Configuration .....	18
1.2 Controls.....	18
<b>2. For your Safety</b> .....	<b>19</b>
2.1 Normal Use .....	19
2.2 Safety Instructions .....	19
<b>3. Description of Symbols</b> .....	<b>20</b>
<b>4. Product Information</b> .....	<b>20</b>
4.1 Air nozzles .....	20
Nozzles .....	20
Types of massage.....	20
4.2 Jet nozzles.....	20
Nozzles .....	20
Types of massage.....	20
4.3 Coloured LED spotlights (optional) .....	21
Coloured light programme Rainbow.....	21
Colours.....	21
4.4 White LED light under the edge of the tub (optional) .....	21
4.5 Sound (optional).....	21
<b>5. Operation</b> .....	<b>22</b>
5.1 Switching on the whirlpool tub.....	22
5.2 Switching off the whirlpool tub .....	22
5.3 Switching the air nozzles on / off .....	22
5.4 Jet nozzles.....	23
Switching on / off.....	23
Changing the type of massage .....	23
Changing the direction of the massage stream .....	23
5.5 Switching the coloured LED spotlights (optional) on / off .....	23
5.6 Switching the sound (optional) on / off .....	24
5.7 Switching on the white LED light under the edge of the tub (optional) .....	24
<b>6. Cleaning and Maintenance</b> .....	<b>24</b>
6.1 Disinfecting the whirlpool system .....	24
How often?.....	24
How?.....	24
6.2 Sanitary-grade acrylic.....	25
Cleaning .....	25



Damage.....	25
6.3 Controls.....	25
6.4 Drain and overflow fittings.....	25
<b>7. Troubleshooting support .....</b>	<b>26</b>
<b>8. Technical Data .....</b>	<b>26</b>
8.1 Identification Plate .....	27
8.2 Specifications .....	27
8.3 Materials .....	27
8.4 Automatic shut-down .....	27

# 1. Diagrams and pictures

## 1.1 Configuration

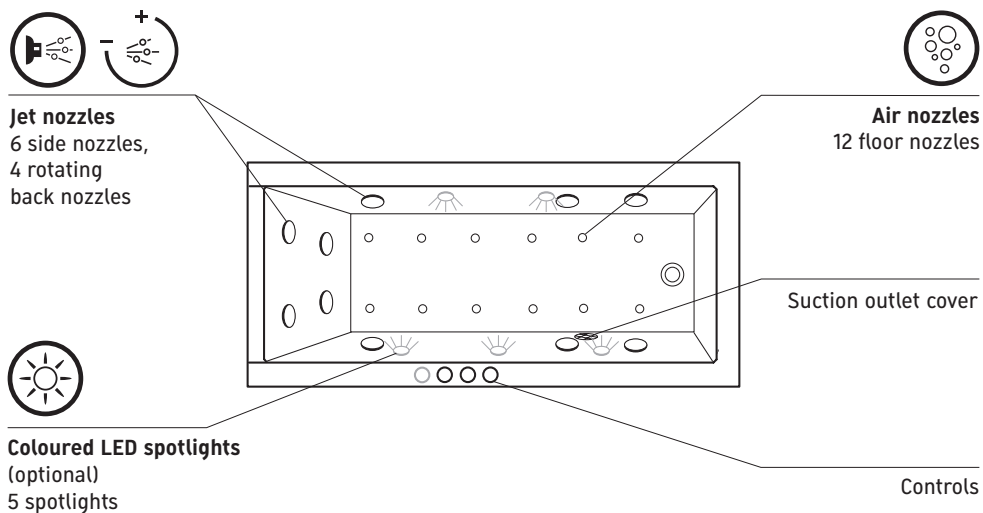

## 1.2 Controls

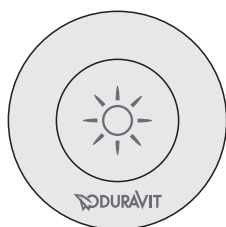

**"Light" button**  
Coloured lights  
on / off

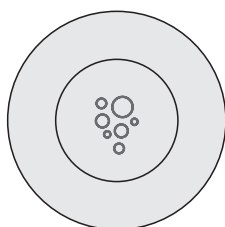

**"Air" button**  
Air nozzles  
on / off

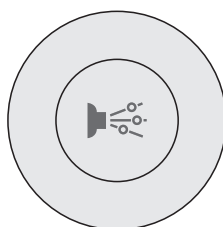

**"Jet" button**  
Jet nozzles  
on / off

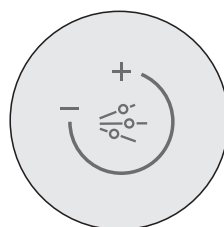

**Air regulator**  
Change intensity  
of the jet nozzles

## 2. For your Safety

To ensure that you'll have many years of pleasure from your product, please read these operating instructions carefully, particularly the safety instructions.

Keep them in a safe place and in the case of a change in ownership, please ensure they are given to the new owner.

### 2.1 Normal Use

The whirlpool is to be used exclusively on private property, including a hotel room, in a residential home or other similar situations and is not to be used for medical purposes. Use is limited to indoors. It is to be used solely for bathing.

Any other usage will be deemed as not corresponding with normal usage. DURAVIT AG assumes no liability for abnormal usage.

### 2.2 Safety Instructions

Please read and comply with the following safety instruction!

**Remove electrical devices to eliminate the risk of a possible electrical shock.**

- Ensure that there are no electrical devices in the vicinity of the whirlpool.

**This product is designed to be used only by adults.**

- Children, elderly or infirm individuals or individuals with disabilities should only use the whirlpool under supervision.

**Always check that the whirlpool is not damaged before use.**

- Check in particular the suction outlet cover and nozzles. If something is damaged (cracks, broken corners...), the whirlpool must not be used (not even for bathing).

**Bathe only when in good health.**

- Do not use the whirlpool if you have symptoms of influenza, a common cold or an infectious disease.
- Consult your doctor before using the pool if you suffer from high or low blood pressure, tendency to bleeding, cardiac or vascular illness, acute illnesses or infections, circulation problems, diabetes or if you are pregnant.
- If taking medication, consult a doctor before using the steam bath.
- Do not use the whirlpool while under the influence of drugs or alcohol.
- Do not use the steam bath immediately after strenuous physical exercise.

### 3. Description of Symbols

The following warning signs warn you of dangerous situations and their severity:

 <b>CAUTION!</b>	Slight risk, minor injuries.
<b>NOTE!</b>	Damage to property.

The following symbols are used:

!	Hints and tips here!
>	A request for your input.

### 4. Product Information

#### 4.1 Air nozzles

##### Nozzles

Preheated air bubbling from 12 air nozzles located in the floor of the tub invigorates the entire body.

##### Types of massage

- Air massage

#### 4.2 Jet nozzles

##### Nozzles

6 jet nozzles located in the side wall (water-air nozzles) provide a soothing massage. 4 rotating jet nozzles pleasantly massage the back.

##### Types of massage

- Water massage
- Water-air massage (with adjustable intensity)

### 4.3 Coloured LED spotlights (optional)

Light from 5 spotlights integrated into the side walls floods the tub.

Various colours, white light and a rainbow coloured light programme can be selected.

#### Coloured light programme Rainbow

Changing light through a smooth progression of six colours:

white – blue – turquoise – green – yellow – red – violet – white - ...

#### Colours

■ Yellow	stimulating, liberating
■ Red	stimulating, warming, vitalising
■ Violet	soothing, regenerating, inspiring
■ Blue	calming, soothing
■ Turquoise	vitalising, invigorating
■ Green	relieving, calming, stabilising

### 4.4 White LED light under the edge of the tub (optional)

An LED strip is optionally available under the wide edge of the Darling New tubs. This enhances the bathing atmosphere and gives off a friendly, comforting light.

### 4.5 Sound (optional)

3 structure-borne sound converters ensure optimal fidelity and enjoyment above and under water. You can connect your music player and listen to your favourite music by means of Bluetooth.

## 5. Operation

**Note!** Disinfect the whirlpool system before using it for the first time, and then after every tenth bath, but at least one a month and after a long period of no use.

### 5.1 Switching on the whirlpool tub

**Note!** Switch off the whirlpool tub when finished.

> Switch on the main switch.

### 5.2 Switching off the whirlpool tub

**Note for 2nd floor!** After the water has drained, wait at least 5 min. before switching off the whirlpool tub, so that the residual water drain lines can open automatically (sound of motor).

> Wait until the tub has emptied completely.

> Your whirlpool tub comes with a residual water drain feature as standard. In addition, you can remove any remaining water from the lines to the air nozzles with the aid of the blower:

Just activate the air nozzles for 2 minutes.

> Switch off the main switch.



### 5.3 Switching the air nozzles on / off

> Press the "Air" button.

The nozzles are switched on / off.

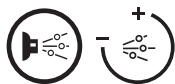

## 5.4 Jet nozzles

### Switching on / off

Prerequisite: Water level 5 cm above the uppermost nozzle.

> Press the "Jet" button.

The nozzles are switched on / off.

### Changing the type of massage

> Open the air regulator.

Air is added to the water massage.

### Changing the direction of the massage stream

> Rotate the ball of the jet nozzle until you find the most pleasing direction for the massage stream.



## 5.5 Switching the coloured LED spotlights (optional) on / off

 **CAUTION! Risk of eye injury from light beam.**

> Do **NOT** look directly into the lighting elements.

> Press the "Light" button.

**White light** is switched on.

> Press the "Light" button a second time.

**The rainbow coloured light programme** is activated.

> Wait until the desired colour lights up and then press the "Light" button a third time.

The current **colour is retained**.

> Press the "Light" button a fourth time.

The light is **switched off**.

## 5.6 Switching the sound (optional) on / off

Prerequisite: Bluetooth-capable audio source with A2DP protocol.

- > Switch on the main switch; the Bluetooth mode is activated.
- > Activate the Bluetooth mode on your audio source as described in its operating instructions.
- > Search for the "Duravit" Bluetooth device and establish a connection to it.
- > Enter the activation code: „2412“.
- > Select music and adjust the volume on your audio source.

## 5.7 Switching on the white LED light under the edge of the tub (optional)

- > Touch the Duravit logo.

# 6. Cleaning and Maintenance

### Note!

**Damage to the surfaces through the use of the wrong cleaning fluids or detergents.**

- Only use a cleaning fluid that is recommended by Duravit.
- Never use abrasive, aggressive or chemical cleaners.

## 6.1 Disinfecting the whirlpool system

### How often?

Disinfect the whirlpool system before using it for the first time, and then after every tenth bath, but at least one a month and after a long period of no use.

### How?

 **CAUTION! Chlorine bleach irritates the skin.**

- > Observe the safety instructions on the disinfectant.
- > Do NOT bathe in the whirlpool tub while disinfecting it.



- > Ensure that the room is well-ventilated during the disinfection process.
- > Fill the tub with water.
- > Add the chlorine bleach to the water in accordance with the manufacturer's instructions.
- > Switch on the air nozzles for 20 seconds, and then the jet nozzles for 5 minutes.
- > Allow the water in the tub to settle for 5 minutes.
- > Switch on the air nozzles again for 20 seconds, and then the jet nozzles for 5 minutes.
- > Drain the water and rinse the tub.
- > Fill the tub with water again.
- > Switch on the air nozzles for 20 seconds, and then the jet nozzles for 5 minutes.
- > Drain the water.
- > Repeat the process as necessary.

## 6.2 Sanitary-grade acrylic

### Cleaning

- > Clean acrylic with a soft, damp cloth.
- > Use the Duravit Maintenance Set for Acrylic Surfaces for the occasional thorough cleaning and for removing stubborn spots.
- > Remove extensive soiling with warm water and a liquid detergent, dish washer liquid or soap suds.

### Damage

- > Remove scratches and other surface damage with the Duravit Acrylic Surface Maintenance and Repair Set (Art. No. 790302 00 0 00 0000).

## 6.3 Controls

- > Clean the controls with a soft, damp cloth.

## 6.4 Drain and overflow fittings

- > Clean the drain and overflow fittings with a soft, damp cloth.

## 7. Troubleshooting support

### CAUTION!

The whirlpool tub may be repaired only by qualified plumbers and electricians.

Problem	Potential cause	Solution
Foaming	Soap or shampoo in the bathwater.	> Switch off the whirlpool system. > Fill the tub with fresh water.
The whirlpool system runs only briefly?	Water level too low.	> Add water until the water level is about 5 cm above the uppermost nozzle. > Press "Jet" for a while.
Whirl system does not start?	Mains switch switched off.	> Switch on at mains.
	Mains fuse is switched off.	> Switch on mains circuit breaker.
	Ground-faultswitch (RCD) or circuit breaker has tripped.	> Disconnect tub from mains. > Call Customer Service.
Buttons do not function properly?	Air in button after whirl system has been standing idle.	> Press button once again.
Sound of motor during filling / after draining the tub (2nd floor)	Residual water drain lines are being opened / closed.	
Sound volume / quality cannot be changed.	Data not compatible.	> Check whether the audio source supports the A2DP protocol.

## 8. Technical Data

### 8.1 Identification Plate

The identification plate is on the back page of the Operators Manual.

This product conforms to all the appropriate EU guidelines.

DIN EN 12764

## 8.2 Specifications

Rated voltage	220-240 V ~ (AC)
Frequency	76xxxxx xx x xx xx00: 50 Hz 76xxxxx xx x xx xx06: 60 Hz
Max. rated power	see identification plate
Protection type	IP X5 Protection against sprayed water (from any direction)
Protection class	1

## 8.3 Materials

Bathtub	Sanitary-grade acrylic
Nozzle covers	Plastic, chrome-plated
Controls	Plastic/brass, chrome-plated
Drain and overflow fittings	Plastic/brass, chrome-plated
Spotlights	Stainless steel, polished/real glass

## 8.4 Automatic shut-down

Light	12 hours after button was last pushed
-------	---------------------------------------

# Sommaire

<b>1. Présentation</b>	<b>30</b>
1.1 Équipement	30
1.2 Éléments de commande	30
<b>2. Pour votre sécurité</b>	<b>31</b>
2.1 Conditions normales d'utilisation	31
2.2 Consignes de sécurité	31
<b>3. Description des symboles</b>	<b>32</b>
<b>4. Informations sur le produit</b>	<b>32</b>
4.1 Injecteurs d'air	32
Buses	32
Types de massage	32
4.2 Buses jet	33
Buses	33
Types de massage	33
4.3 Éclairage coloré par LED (en option)	33
Programme d'éclairage coloré « Arc-en-ciel »	33
Couleurs	33
4.4 Lumière blanche sous le rebord de la baignoire (en option)	33
4.5 Ambiance sonore (en option)	34
<b>5. Utilisation</b>	<b>34</b>
5.1 Actionner la baignoire balnéo	34
5.2 Arrêter la baignoire balnéo	34
5.3 Allumer/éteindre les injecteurs d'air	35
5.4 Allumer/éteindre	35
les buses jet	35
Modifier le type de massage	35
Modifier la direction du jet massant	35
5.5 Allumer/éteindre l'éclairage coloré par LED (en option)	35
5.6 Allumer/éteindre l'ambiance sonore (en option)	36
5.7 Allumer/éteindre la lumière blanche sous le rebord de la baignoire (en option)	36
<b>6. Nettoyage et entretien</b>	<b>36</b>
6.1 Désinfecter le système balnéo	36
À quelle fréquence ?	36
Comment procéder ?	37
6.2 Acrylique sanitaire	37
Nettoyage	37

Dommages.....	37
6.3 Éléments de commande .....	37
6.4 Garniture d'écoulement et de trop-plein.....	38
<b>7. Aide en cas de problème .....</b>	<b>38</b>
<b>8. Caractéristiques techniques .....</b>	<b>39</b>
8.1 Plaque signalétique.....	39
8.2 Spécifications .....	39
8.3 Matériaux.....	39
8.4 Extinction automatique .....	39

# 1. Présentation

## 1.1 Équipement

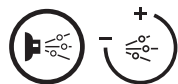

**Buses jet**  
6 buses latérales,  
4 buses dorsales  
rotatives



**Injecteurs d'air**  
12 buses de fond



**Éclairage coloré par LED**  
(en option)  
5 spots

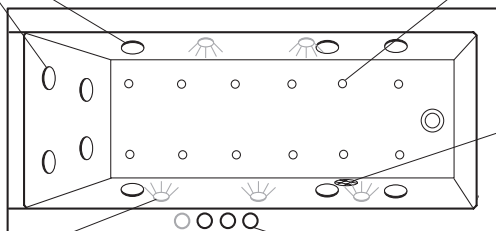

**Crépine d'aspiration**

**Éléments de commande**

## 1.2 Éléments de commande

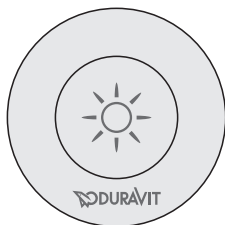

**Touche « Lumière »**  
Allumer/éteindre  
l'éclairage coloré

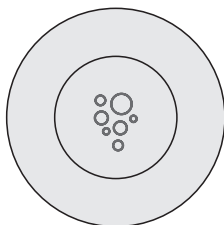

**Touche « Air »**  
Allumer/éteindre  
les injecteurs d'air

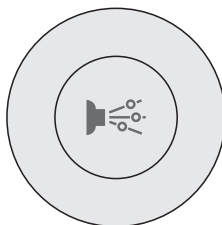

**Touche « Jet »**  
Allumer/éteindre  
les buses jet

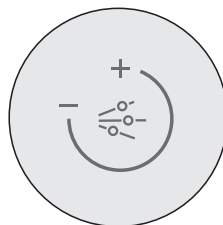

**Commande d'arrivée  
d'air**  
Modifier l'intensité  
des buses jet

## 2. Pour votre sécurité

Afin de pouvoir profiter longtemps de votre produit, veuillez lire attentivement cette notice d'utilisation et tout particulièrement les instructions de sécurité.

Conservez soigneusement cette notice d'utilisation et remettez-la, le cas échéant, au propriétaire suivant.

### 2.1 Conditions normales d'utilisation

La baignoire balnéo est réservée à un usage privé, notamment dans des chambres d'hôtels, des résidences et d'autres environnements similaires. Toute utilisation à titre médical est exclue. Son usage est limité à l'intérieur des habitations. Elle est conçue uniquement pour le bain.

Toute autre utilisation est considérée comme non conforme à l'usage prévu. Dura-vit AG décline toute responsabilité quant aux conséquences résultant d'un usage non conforme.

### 2.2 Consignes de sécurité

Lisez attentivement les recommandations suivantes en matière de sécurité et respectez-les !

**Éloignez les appareils électriques pour éviter tout risque de choc électrique.**

- Assurez-vous qu'aucun appareil électrique ne se trouve à proximité de la baignoire balnéo.

**L'usage de ce produit est destiné aux adultes uniquement.**

- Les enfants, les personnes âgées et fragilisées, ainsi que les personnes atteintes d'une invalidité, sont uniquement autorisés à utiliser la baignoire balnéo sous la surveillance d'un adulte.

**Avant chaque bain, vérifiez que la baignoire balnéo n'est pas endommagée.**

- Vérifiez en priorité l'état de la crépine d'aspiration et des spots. Si elle est abîmée (fissures, coins ébréchés, etc.), n'utilisez pas la baignoire balnéo (même pas pour vous baigner sans utiliser le système balnéo).

**Évitez de vous baigner si vous n'êtes pas en parfaite santé.**

- Ne prenez pas de bain si vous présentez les symptômes d'une grippe, d'un état grippal ou de toute autre maladie présentant des risques de contamination.

- En cas de problèmes de santé, en particulier en présence de problèmes de tension artérielle, de troubles hémorragiques, de problèmes cardiaques ou veineux, d'infections aiguës (hypotension ou hypertension, problèmes de circulation, diabète, grossesse), il est recommandé de consulter un médecin avant toute utilisation.
- En cas de prise de médicaments, consultez un médecin avant toute utilisation.
- Ne vous baignez pas lorsque vous êtes sous l'emprise de l'alcool ou de stupéfiants.
- Évitez d'utiliser la baignoire balnéo immédiatement après un effort physique intense.

### 3. Description des symboles

Les signaux d'avertissement suivants attirent votre attention sur les différents niveaux de risque :

-  **PRUDENCE !** En cas de risque faible, de blessures légères.  
**ATTENTION !** En cas de dommages matériels.

Les symboles suivants sont utilisés :

- ! Une astuce vous est donnée.  
 > Vous êtes invité à effectuer une manipulation.

## 4. Informations sur le produit

### 4.1 Injecteurs d'air

#### Buses

De l'air préalablement chauffé est diffusé par les 12 injecteurs d'air encastrés dans le fond de la cuve et fait bouillonner l'eau tout autour du corps.

#### Types de massage

- Aéromassage



## 4.2 Buses jet

### Buses

6 buses jet (buses air/eau) installées dans la paroi latérale génèrent un effet massant bienfaisant. 4 buses jet rotatives délassent le dos.

### Types de massage

- Hydromassage
- Massage air/eau (intensité du massage réglable)

## 4.3 Éclairage coloré par LED (en option)

La lumière diffusée par 5 spots encastrés dans les parois latérales baigne la cuve d'un halo lumineux.

Vous pouvez choisir différentes couleurs, une lumière blanche ou le programmes d'éclairage coloré « Arc-en-ciel ».

### Programme d'éclairage coloré « Arc-en-ciel »

Variation de couleurs selon une succession douce de six nuances :  
blanc – bleu – turquoise – vert – jaune – rouge – violet – blanc - ...

### Couleurs

■ Jaune	Stimule, libère
■ Rouge	Stimule, réchauffe, revitalise
■ Violet	Équilibre, régénère, inspire
■ Bleu	Apaise, calme
■ Turquoise	Revitalise, tonifie
■ Vert	Détend, apaise, stabilise

## 4.4 Lumière blanche sous le rebord de la baignoire (en option)

Un ruban à LED peut être installé en option sous le large rebord des baignoires Darling New. L'éclairage d'ambiance blanc émis par ce dispositif renforce la douce atmosphère de baignade.

## 4.5 Ambiance sonore (en option)

3 transducteurs de vibrations vous assurent une qualité optimale du son pour profiter pleinement de la musique, également sous l'eau. La technologie Bluetooth vous permet de connecter une source audio externe et de lire vos morceaux préférés.

# 5. Utilisation

**Attention !** Désinfectez le système balnéo avant la première utilisation, au bout de dix bains ou au moins une fois par mois, ainsi qu'après une période prolongée d'inutilisation.

## 5.1 Actionner la baignoire balnéo

**Attention !** Éteignez la baignoire balnéo après chaque utilisation.

> Actionnez l'interrupteur principal.

## 5.2 Arrêter la baignoire balnéo

**Attention (série 2nd floor) !** Patientez au moins 5 minutes après que l'eau s'est vidée pour arrêter la baignoire balnéo afin que les conduites d'eau stagnante s'ouvrent automatiquement (perceptible à un bruit de moteur).

- > Attendez que la baignoire soit complètement vidée.
- > Votre baignoire balnéo est équipée de série d'un système de vidange de l'eau stagnante élaboré. Vous pouvez également utiliser la soufflerie pour éliminer l'eau stagnante des conduites des injecteurs d'air :
  - Activez les injecteurs d'air pendant 2 minutes.
- > Coupez l'interrupteur principal.



### 5.3 Allumer/éteindre les injecteurs d'air

- > Appuyez sur la touche « Air ».  
Les buses s'allument/s'éteignent.

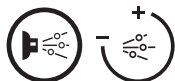

### 5.4 Allumer/éteindre

#### les buses jet

Condition préalable : le niveau d'eau doit parvenir 5 cm au-dessus de la buse la plus haute.

- > Appuyez sur la touche « Jet ».  
Les buses s'allument/s'éteignent.

#### Modifier le type de massage

- > Desserrez la commande d'arrivée d'air.  
De l'air est ajouté à l'hydromassage.

#### Modifier la direction du jet massant

- > Tournez la sphère de la buse jet jusqu'à ce que la direction du jet massant vous convienne.



### 5.5 Allumer/éteindre l'éclairage coloré par LED (en option)

**! PRUDENCE !** Risque de lésions oculaires dues aux rayons lumineux.

- > Ne regardez **PAS** directement les dispositifs d'éclairage.
  
- > Appuyez sur la touche « Lumière ».  
**La lumière blanche** s'allume.
- > Appuyez une deuxième fois sur la touche « Lumière ».  
**Le programme d'éclairage coloré « Arc-en-ciel »** est activé.

- > Attendez que la couleur de votre choix s'allume et appuyez une troisième fois sur la touche « Lumière ».  
La couleur actuelle **reste allumée**.
- > Appuyez une quatrième fois sur la touche « Lumière ».  
La lumière **s'éteint**.

## 5.6 Allumer/éteindre l'ambiance sonore (en option)

Condition préalable : disposer d'une source audio compatible Bluetooth prenant en charge le protocole A2DP.

- > Actionnez l'interrupteur principal pour activer le mode Bluetooth.
- > Activez le mode Bluetooth de votre source audio en suivant les instructions fournies dans la notice accompagnant le produit.
- > Recherchez l'appareil Bluetooth « Duravit » et établissez une connexion entre les deux dispositifs.
- > Saisissez le code d'activation : « 2412 ».
- > Utilisez votre source audio pour sélectionner les morceaux et le volume sonore de votre choix.

## 5.7 Allumer/éteindre la lumière blanche sous le rebord de la baignoire (en option)

- > Effleurez le logo Duravit.

# 6. Nettoyage et entretien

### Attention !

**Des produits de nettoyage inadéquats peuvent endommager les surfaces.**

- N'utilisez que des produits de nettoyage recommandés par Duravit.
- N'utilisez aucun produit de nettoyage décapant, agressif ou chimique.

## 6.1 Désinfecter le système balnéo

### À quelle fréquence ?

Désinfectez le système balnéo avant la première utilisation, au bout de dix bains ou au

moins une fois par mois, ainsi qu'après une période prolongée d'inutilisation.

## Comment procéder ?

 **PRUDENCE !** L'eau de Javel provoque des irritations cutanées.

- > Respectez les consignes de sécurité du désinfectant.
- > Ne vous baignez PAS dans la baignoire balnéo pendant la désinfection.
- > Aérez bien la pièce pendant tout le processus.
- > Remplissez la baignoire d'eau.
- > Ajoutez l'eau de Javel en respectant les indications du fabricant.
- > Actionnez les injecteurs d'air pendant 20 secondes, et les buses jet pendant 5 minutes.
- > Laissez l'eau reposer dans la baignoire pendant 5 minutes.
- > Actionnez à nouveau les injecteurs d'air pendant 20 secondes, et les buses jet pendant 5 minutes.
- > Évacuez l'eau et rincez la baignoire.
- > Remplissez à nouveau la baignoire d'eau.
- > Actionnez les injecteurs d'air pendant 20 secondes, et les buses jet pendant 5 minutes.
- > Évacuez l'eau.
- > Répétez l'opération si nécessaire.

## 6.2 Acrylique sanitaire

### Nettoyage

- > Nettoyez l'acrylique à l'aide d'un chiffon doux et humide.
- > Pour les surfaces acryliques, utilisez le kit d'entretien Duravit pour le nettoyage en profondeur occasionnel et pour éliminer les taches tenaces.
- > Pour les salissures les plus résistantes, utilisez de l'eau chaude dans laquelle vous diluez un produit d'entretien liquide, du produit vaisselle ou de la lessive.

### Domages

- > Gommez les rayures et autres dommages superficiels à l'aide du kit d'entretien et de réparation Duravit pour surfaces acryliques (réf. 790302 00 0 00 0000).

## 6.3 Éléments de commande

- > Nettoyez les éléments de commande à l'aide d'un chiffon doux et humide.

## 6.4 Garniture d'écoulement et de trop-plein

Nettoyez les garnitures d'écoulement et de trop-plein à l'aide d'un chiffon doux et humide.

## 7. Aide en cas de problème



### PRUDENCE !

La réparation de la baignoire balnéo ne doit être confiée qu'à des installateurs de sanitaires et à des électriciens dûment formés.

Problème	Cause possible	Traitement du problème
Formation de mousse	Présence de savon ou de shampooing dans l'eau du bain.	> Arrêtez le système balnéo. > Remplissez la baignoire d'eau fraîche.
Le système balnéo ne démarre que succinctement ?	Le niveau d'eau est insuffisant.	> Ajoutez de l'eau jusqu'à ce que le niveau parvienne 5 cm au-dessus de la buse la plus haute. > Appuyez plus longtemps sur la touche « Jet ».
Le système balnéo ne démarre pas ?	Interrupteur principal coupé.	> Appuyez sur l'interrupteur principal.
	Les fusibles ont « sauté ».	> Changez les fusibles.
	Le disjoncteur ou le disjoncteur différentiel s'est déclenché.	> Débranchez la baignoire du secteur. > Appelez le service après-vente.
Les touches ne fonctionnent pas ?	De l'air s'est introduit dans les touches lorsque le système balnéo n'était pas utilisé.	> Appuyez à nouveau sur les touches.
Bruit de moteur lors du remplissage / après la vidange de la baignoire (série 2nd floor)	Les conduites d'eau stagnante sont ouvertes / fermées.	
Impossible de modifier le volume/la musique.	Les données sont incompatibles.	> Vérifiez que la source audio prend en charge le protocole A2DP.

## 8. Caractéristiques techniques

### 8.1 Plaque signalétique

La plaque signalétique se trouve au verso de la notice d'utilisation.  
Ce produit répond à toutes les directives CE applicables.

DIN EN 12764

### 8.2 Spécifications

Tension nominale	220-240 V ~ (CA)
Fréquence	76xxxxx xx x xx xx00 : 50 Hz 76xxxxx xx x xx xx06 : 60 Hz
Puissance nominale max.	consulter la plaque signalétique
Indice de protection	IP X5 Protégé contre les jets d'eau de toutes directions
Classe de protection	1

### 8.3 Matériaux

Baignoire	Acrylique sanitaire
Revêtement des buses	Plastique, chromé
Éléments de commande	Plastique/laiton, chromé
Garniture d'écoulement et de trop-plein	Plastique/laiton, chromé
Spots	Acier inoxydable, poli/verre de sécurité

### 8.4 Extinction automatique

Lumière	12 heures après la dernière pression sur la touche
---------	----------------------------------------------------

# Inhoud

<b>1. Overzicht van afbeeldingen</b> .....	<b>42</b>
1.1 Uitrusting .....	42
1.2 Bedieningselementen .....	42
<b>2. Voor uw veiligheid</b> .....	<b>43</b>
2.1 Bedoeld gebruik .....	43
2.2 Veiligheidsinstructies .....	43
<b>3. Beschrijving van de symbolen</b> .....	<b>44</b>
<b>4. Productinformatie</b> .....	<b>44</b>
4.1 Luchtjets .....	44
Jets .....	44
Soorten massage .....	44
4.2 Waterjets .....	44
Jets .....	44
Soorten massage .....	44
4.3 Gekleurd LED-licht (optie) .....	45
Lichtkleurenprogramma regenboog .....	45
Kleuren .....	45
4.4 Wit LED-licht onder de badrand (optie) .....	45
4.5 Sound / geluid (optie) .....	45
<b>5. Bediening</b> .....	<b>45</b>
5.1 Whirlbad inschakelen .....	46
5.2 Whirlbad uitschakelen .....	46
5.3 Luchtjets in-/uitschakelen .....	46
5.4 Waterjets .....	46
In-/uitschakelen .....	46
Soort massage veranderen .....	47
Richting van de massagestraal veranderen .....	47
5.5 Gekleurd LED-licht in-/uitschakelen (optie) .....	47
5.6 Sound in-/uitschakelen (optie) .....	47
5.7 Wit LED-licht onder de badrand in-/uitschakelen (optie) .....	48
<b>6. Reiniging en verzorging</b> .....	<b>48</b>
6.1 Whirl-systeem desinfecteren .....	48
Hoe vaak? .....	48
Hoe? .....	48
6.2 Sanitair acryl .....	49
Reiniging .....	49
Beschadigingen .....	49



6.3	Bedieningselementen.....	49
6.4	Afvoer- en overloopgarnituur.....	49
<b>7.</b>	<b>Hulp bij problemen.....</b>	<b>49</b>
<b>8.</b>	<b>Technische gegevens.....</b>	<b>50</b>
8.1	Typeplaatje.....	50
8.2	Specificaties.....	50
8.3	Materialen.....	51
8.4	Automatische uitschakeltijd .....	51

# 1. Overzicht van afbeeldingen

## 1.1 Uitrusting

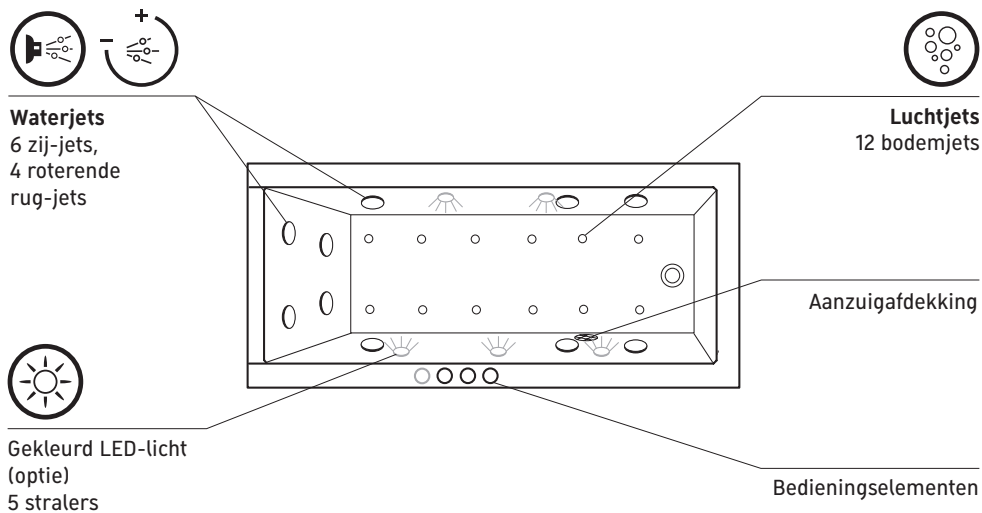

## 1.2 Bedieningselementen

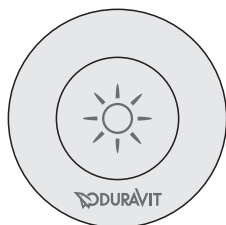

**Toets „Licht“**  
Gekleurd licht  
in-/uitschakelen

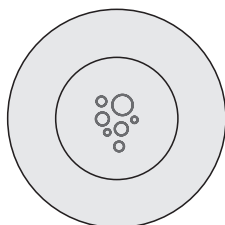

**Toets „Air“**  
Lucht-jets  
in-/uitschakelen

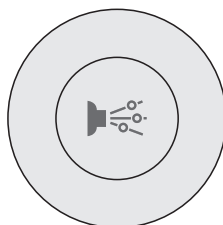

**Toets „Jet“**  
Waterjets  
in-/uitschakelen

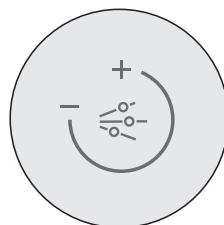

**Luchtregelaar**  
Intensiteit van de  
waterjets veranderen

## 2. Voor uw veiligheid

Om vele jaren plezier van uw product te hebben, verzoeken wij u deze gebruikshandleiding, met name de veiligheidsvoorschriften, zorgvuldig door te lezen.

Bewaar de gebruikshandleiding altijd zorgvuldig en geef deze eventueel door aan de nieuwe eigenaar.

### 2.1 Bedoeld gebruik

Het whirlbad is uitsluitend bestemd voor particulier gebruik, inclusief het gebruik in hotelkamers, tehuizen e.d.; uitgesloten is het medisch gebruik. Het gebruik is beperkt tot binnenshuis. Deze dient alleen voor het baden.

Elk ander gebruik geldt als onbedoeld. De firma DUARVIT AG is niet aansprakelijk voor gevolgen van onbedoeld gebruik.

### 2.2 Veiligheidsinstructies

Lees de onderstaande veiligheidsvoorschriften zorgvuldig door en volg deze op!

**Verwijder elektrische apparatuur, vanwege het mogelijke elektrocutiegevaar.**

- Zorg ervoor, dat er geen elektrische apparaten in de buurt van het whirlbad aanwezig zijn.

**Dit product is alleen bestemd voor gebruik door volwassenen.**

- Kinderen, ouderen en gebrekkige personen evenals mensen met handicaps mogen het whirlbad alleen onder toezicht gebruiken.

**Controleer telkens voordat u een bad neemt of het whirlbad beschadigd is.**

- Controleer vooral de aanzuigafdekking en eventueel de straler. Als deze beschadigd is (scheuren, afgebroken hoeken...), mag het whirlbad niet worden gebruikt.

**Baad alleen als u geheel gezond bent.**

- Neem geen bad als u griep, een griepinfectie of besmettelijke ziekten hebt.
- Bij beperkte gezondheid, vooral bloeddrukstoornissen, bloedingsneiging, hart- of vaatziekten, acute ontstekingen resp. infecties, lage of hoge bloeddruk, circulatiestoornissen, diabetes of zwangerschap, dient u vóór het gebruik uw arts te raadplegen.
- Ook als u geneesmiddelen inneemt, moet u vóór het gebruik uw arts raadplegen.
- Neem geen bad na gebruik van alcohol of andere verdovende middelen.
- Niet gebruiken direct na grote lichamelijke inspanningen.

### 3. Beschrijving van de symbolen

De volgende waarschuwingstekens wijzen u op gevaarlijke situaties:

 **VOORZICHTIG!** Bij gering risico, licht letsel.  
**LET OP!** Bij materiële schade.

De volgende symbolen worden gebruikt:

! Hier vindt u een tip!  
> Hier wordt u verzocht een handeling uit te voeren.

## 4. Productinformatie

### 4.1 Luchtjets

#### Jets

Voorgewarmde lucht uit 12 in de bodem aangebrachte airjets (luchtstralers) omspoelen het gehele lichaam.

#### Soorten massage

- Luchtmassage

### 4.2 Waterjets

#### Jets

6 in de zijwand aangebrachte waterjets (waterluchtstralers) zorgen voor een weldadige massage. 4 roterende waterjets werken weldadig in op de rug.

#### Soorten massage

- Watermassage
- Water-luchtmassage (intensiteit van de massage is instelbaar)

### 4.3 Gekleurd LED-licht (optie)

Licht uit 5 in de zijwanden aangebrachte lichtpunten doorstroomt het bad. U kunt kiezen uit diverse kleuren, wit licht en het lichtkleurenprogramma regenboog.

#### Lichtkleurenprogramma regenboog

Verandering van het licht door een zeskleurig zacht kleurverloop:

wit – blauw – turkoois– groen – geel – rood – violet – wit - ...

#### Kleuren

■ Geel	Stimulerend, bevrijdend
■ Rood	Stimulerend, verwarmend, vitaliserend
■ Paars	Compenserend, regenererend, inspirerend
■ Blauw	Kalmerend, dempend
■ Turkoois	Vitaliserend, stimulerend
■ Groen	Weldadig, kalmerend, stabiliserend

### 4.4 Wit LED-licht onder de badrand (optie)

Onder de brede badrand van het Darling New bad kan als optie een LED-strip worden aangebracht. Deze verhoogt de badatmosfeer met wit stemmingslicht.

### 4.5 Sound / geluid (optie)

3 luidsprekers zorgen voor een optimaal geluid en muziekgenot boven en onder water. Via Bluetooth kunt u een externe audiobron aansluiten en uw lievelingsmuziek weer-geven.

## 5. Bediening

**Let op!** Desinfecteer het whirlsysteem voor het eerste gebruik, na ieder tiende bad, maar minimaal eenmaal per maand zoals na langere stil- standtijden.

## 5.1 Whirlbad inschakelen

**Let op!** Schakel het whirlbad na gebruik uit.

> Schakel de hoofdschakelaar in.

## 5.2 Whirlbad uitschakelen

**Instructies voor 2nd floor!** Wacht minimaal 5 minuten nadat het water is weggelopen, voordat u het whirlbad uitschakelt, zodat de restwaterleidingen automatisch worden geopend (motorisch geluid).

> Wacht tot het bad volledig leeg is.

> Uw whirlbad is standaard uitgevoerd met een uitgebreide restwaterafvoer. Bovendien kunt u ook met behulp van de ventilator de leidingen van de luchtjets ontdoen van waterresten:

Schakel daarvoor de luchtjets gedurende 2 minuten in.

> Schakel de hoofdschakelaar uit.



## 5.3 Luchtjets in-/uitschakelen

> Druk op de toets „Air“.

Jets worden in-/uitgeschakeld.



## 5.4 Waterjets

### In-/uitschakelen

Voorwaarde: Waterpeil 5 cm boven de bovenste jet.

> Druk op de toets „Jet“.

Jets worden in-/uitgeschakeld.

## Soort massage veranderen

- > Draai de luchtregelaar open.  
Aan de watermassage wordt lucht toegevoegd.

## Richting van de massagestraal veranderen

- > Draai aan de knop van de waterjet, tot de richting van de massagestraal voor u het meest aangenaam is.



## 5.5 Gekleurd LED-licht in-/uitschakelen (optie)

 **VOORZICHTIG!** Oogletsel door lichtstralen.

- > Kijk **NIET** direct in de verlichtingselementen.
  
- > Druk op de toets „Licht“.  
**Wit licht** wordt ingeschakeld.
- > Druk nogmaals op de toets „Licht“.  
**Het lichtkleurenprogramma regenboog** wordt geactiveerd.
- > Wacht, tot de gewenste kleur brandt en druk dan een derde keer op de toets „Licht“.  
De actuele **kleur wordt gefixeerd**.
- > Druk voor de vierde keer op de toets „Licht“.  
Het scenario wordt **uitgeschakeld**.

## 5.6 Sound in-/uitschakelen (optie)

Voorwaarde: bluetooth audiobron met protocol A2DP.

- > Schakel de hoofdschakelaar in, de bluetooth-modus is geactiveerd.
- > Activeer de bluetooth-modus van uw audiobron, zoals in de handleiding daarvan staat beschreven.
- > Zoek naar het Bluetooth-apparaat „Duravit“ en maak daarmee verbinding.
- > Voer de activeringscode in: „2412“.
- > Bedien uw audiobron om muziekkeuze en volume te wijzigen.

## 5.7 Wit LED-licht onder de badrand in-/uitschakelen (optie)

> Raak het Duravit-logo aan.

# 6. Reiniging en verzorging

**Let op!**

**Beschadiging van oppervlakken door verkeerde reinigingsmiddelen.**

- Gebruik alleen door Duravit aanbevolen reinigingsmiddelen.
- Gebruik geen schurende, agressieve of chemische reinigingsmiddelen.

## 6.1 Whirl-systeem desinfecteren

**Hoe vaak?**

Desinfecteer het whirlsysteem voor het eerste gebruik, na ieder tiende bad, maar minimaal eenmaal per maand na langere stil-standtijden.

**Hoe?**



**VOORZICHTIG! Chloorbleekloog is irriterend voor de huid.**

- > Houd de veiligheidsinstructies van het desinfecterend middel aan.
- > Neem tijdens het desinfecteren **GEEN** bad.
  
- > Zorg voor een goede ventilatie van de ruimte tijdens het desinfecteren.
- > Vul het bad met water.
- > Voeg chloorbleekloog toe aan het water volgens de instructies van de leverancier.
- > Schakel de luchtjets in gedurende 20 seconden, de waterjets gedurende 5 minuten.
- > Laat het water in het bad 5 minuten rusten.
- > Schakel de luchtjets opnieuw in gedurende 20 seconden, de waterjets gedurende 5 minuten.
- > Laat het water weglopen en spoel het bad uit.
- > Vul het bad opnieuw met water.
- > Schakel de luchtjets in gedurende 20 seconden, de waterjets gedurende 5 minuten.
- > Laat het water weglopen.
- > Herhaal de procedure indien nodig.



## 6.2 Sanitair acryl

### Reiniging

- > Reinig acryl met een zachte, vochtige doek.
- > Gebruik de Duravit-verzorgingsset voor acryloppervlakken voor de incidentele basisreiniging en voor de verwijdering van hardnekkiger vlekken.
- > Verwijder vastzittend vuil met warm water en een vloeibaar reinigingsmiddel, afwasmiddel of zeepoplossing.

### Beschadigingen

- > Verhelp krassen en beschadigingen van het oppervlak met de Duravit onderhouds- en reparatieset voor acryloppervlakken (artikelnr. 790302 00 0 00 0000).

## 6.3 Bedieningselementen

- > Reinig de bedieningselementen met een zachte, vochtige doek.

## 6.4 Afvoer- en overloopgarnituur

- > Reinig de afvoer- en overloopgarnituur met een zachte, vochtige doek.

# 7. Hulp bij problemen

### VOORZICHTIG!

Het whirlbad mag alleen door een opgeleide installateur resp. elektrotechnisch installateur worden gerepareerd.

Probleem	Mogelijke oorzaak	Oplossing
Schuimvorming	Zeep of shampoo in het badwater.	<ul style="list-style-type: none"><li>&gt; Whirlsysteem uitschakelen.</li><li>&gt; Bad met schoon water vullen.</li></ul>
Whirlsysteem start maar kort?	Te lage waterstand.	<ul style="list-style-type: none"><li>&gt; Water bijvullen, tot 5 cm boven de hoogste jet.</li><li>&gt; Toets „Jet“ langer indrukken.</li></ul>

Probleem	Mogelijke oorzaak	Oplossing
Whirlsysteem start niet?	Hoofdschakelaar uitgeschakeld.	> Hoofdschakelaar inschakelen.
	Hoofdzekering uitgeschakeld.	> Hoofdzekering inschakelen.
	Aardlekschakelaar (RCD) of zekering is geactiveerd.	> Bad van netvoeding losmaken. > Met servicedienst contact opnemen.
Toetsen functioneren niet?	Lucht in toets na stilstandtijd van het whirlsysteem.	> Toets nogmaals indrukken.
Motorische geluiden bij het vullen / na het aftappen van het bad (2nd floor)	Restwaterleidingen worden geopend/gesloten.	
Volume/geluid kan niet worden veranderd.	Geen compatibiliteit van de gegevens.	> Controleer, of de audiobron het protocol A2DP ondersteunt.

## 8. Technische gegevens

### 8.1 Typeplaatje

Het typeplaatje vindt u op de achterkant van de gebruikshandleiding.

Dit product voldoet aan alle toepasselijke EU-Richtlijnen.

DIN EN 12764

### 8.2 Specificaties

Nominale spanning	220-240 V ~ (AC)	
Frequentie	76xxxxx xx x xx xx00:	50 Hz
	76xxxxx xx x xx xx06:	60 Hz
Max. nominaal vermogen	zie typeplaat	
Beschermingsgraad	IP X5	
	Beveiligd tegen waterstralen (uit alle richtingen)	
Beschermingsklasse	1	

### 8.3 Materialen

Badkuip	Sanitair acryl
Afdekking jets	Kunststof, verchroomd
Bedieningselementen	Kunststof/messing, verchroomd
Afvoer- en overloopgarnituur	Kunststof/messing, verchroomd
Stralers	Edelstaal, gepolijst/echt glas

### 8.4 Automatische uitschakeltijd

Licht	12 uur na de laatste toetsbediening
-------	-------------------------------------

# Índice

<b>1. Imágenes de resumen</b> .....	<b>54</b>
1.1 Equipamiento.....	54
1.2 Elementos de mando.....	54
<b>2. Para su seguridad</b> .....	<b>55</b>
2.1 Uso conforme a su finalidad.....	55
2.2 Advertencias de seguridad.....	55
<b>3. Explicación de los símbolos</b> .....	<b>56</b>
<b>4. Información del producto</b> .....	<b>56</b>
4.1 Jets de aire.....	56
Jets.....	56
Tipos de masaje.....	56
4.2 Jets.....	56
Jets.....	56
Tipos de masaje.....	57
4.3 Luz multicolor LED (opcional).....	57
Programa de luz multicolor "Arco iris".....	57
Colores.....	57
4.4 Luz blanca LED situada debajo del borde de la bañera (opcional).....	57
4.5 Música (opcional).....	57
<b>5. Manejo</b> .....	<b>58</b>
5.1 Encender la bañera de hidromasaje.....	58
5.2 Apagar la bañera de hidromasaje.....	58
5.3 Encender/apagar los jets de aire.....	58
5.4 Jets.....	59
Encender/apagar.....	59
Modificar el tipo de masaje.....	59
Modificar la orientación del chorro de masaje.....	59
5.5 Encender/apagar la luz multicolor LED (opcional).....	59
5.6 Encender/apagar la música (opcional).....	59
5.7 Encender/apagar la luz blanca LED situada debajo del borde de la bañera (opcional).....	60
<b>6. Limpieza y cuidados</b> .....	<b>60</b>
6.1 Desinfectar el sistema de hidromasaje.....	60
¿Con qué frecuencia?.....	60
¿Cómo?.....	60
6.2 Superficies sanitarias acrílicas.....	61
Limpieza.....	61

Desperfectos .....	61
6.3 Elementos de mando.....	61
6.4 Vaciador automático y rebosadero .....	61
<b>7. Solución de problemas .....</b>	<b>62</b>
<b>8. Características técnicas.....</b>	<b>63</b>
8.1 Placa de características.....	63
8.2 Características .....	63
8.3 Materiales .....	63
8.4 Tiempo de apagado automático.....	63

# 1. Imágenes de resumen

## 1.1 Equipamiento

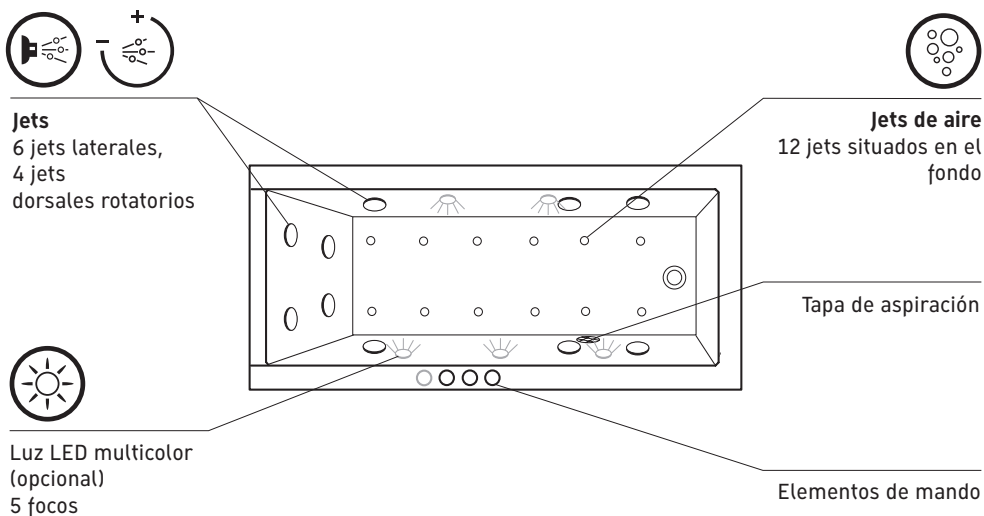

## 1.2 Elementos de mando

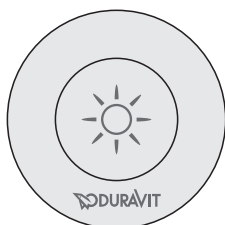

**Tecla "Luz"**  
Encender/apagar  
la luz multicolor

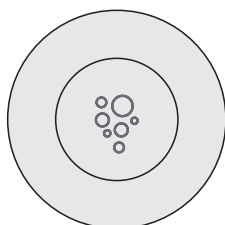

**Tecla "Aire"**  
Encender/apagar  
los jets de aire

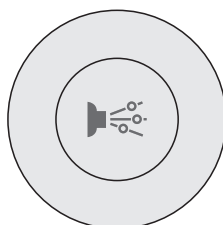

**Tecla "Jet"**  
Encender/apagar  
los jets

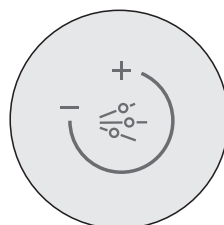

**Regulador de aire**  
Modificar la  
intensidad de los jets

## 2. Para su seguridad

Para poder disfrutar muchos años de su producto lea con atención este manual de instrucciones, especialmente las advertencias de seguridad.

Guarde cuidadosamente el manual de instrucciones y, dado el caso, entrégueselo al nuevo propietario.

### 2.1 Uso conforme a su finalidad

La bañera de hidromasaje está destinada exclusivamente al uso en el ámbito privado, quedando incluidas las habitaciones de hotel, residencias, etc. Se excluye el uso con fines médicos. El uso queda restringido al interior de la vivienda. Este producto sirve únicamente para bañarse.

Cualquier otro uso se considerará no conforme a su destino. Duravit no asumirá ninguna responsabilidad por las consecuencias de un uso no conforme a su finalidad.

### 2.2 Advertencias de seguridad

¡Lea con atención y siga las siguientes indicaciones de seguridad!

**Retire todos los aparatos eléctricos debido al peligro de descarga eléctrica.**

- Asegúrese de que no hay aparatos eléctricos en la proximidad de la bañera de hidromasaje.

**Este producto está diseñado para ser utilizado solamente por personas adultas.**

- Los niños, las personas mayores y con enfermedades, así como las personas con minusvalías solamente podrán utilizar la bañera de hidromasaje bajo vigilancia.

**Antes de cada baño compruebe si la bañera de hidromasaje está dañada.**

- Revise, sobre todo, la tapa de aspiración y, dado el caso, los focos. Si existe algún daño (fisuras, cantos rotos...) no se puede utilizar la bañera de hidromasaje (tampoco para bañarse).

**Báñese solamente si está completamente sano.**

- No se bañe si presenta síntomas de gripe, una afección gripal o una enfermedad contagiosa.
- En caso de problemas de salud, sobre todo trastornos de tensión arterial, tendencia a sufrir hemorragias, enfermedades del corazón o de las venas, inflamaciones o infecciones agudas, tensión arterial baja o alta, problemas circulatorios, diabetes

o embarazo, consulte a un médico antes de utilizar la bañera.

- En caso de tomar medicamentos, consulte a un médico antes de utilizar la bañera.
- No se bañe después de haber consumido alcohol u otros estupefacientes.
- No utilice la bañera inmediatamente después de haber realizado un gran esfuerzo físico.

### 3. Explicación de los símbolos

Las siguientes señales de peligro le advierten de operaciones peligrosas:

-  **¡PRECAUCIÓN!** En caso de riesgo mínimo, lesiones leves.  
**¡ADVERTENCIA!** En caso de daños materiales.

Se utilizan los siguientes símbolos:

- ! Aquí encontrará algunos consejos.  
> Aquí deberá actuar.

## 4. Información del producto

### 4.1 Jets de aire

#### Jets

De los 12 jets de aire situados en el fondo de la bañera salen burbujas de aire caliente que envuelven todo el cuerpo.

#### Tipos de masaje

- Masaje de aire

### 4.2 Jets

#### Jets

Los 6 jets (mezcla de aire y agua) situados en la pared lateral dan un agradable masaje. 4 jets rotatorios masajean la zona dorsal.



## **Tipos de masaje**

- Masaje de agua
- Masaje de agua y aire (la intensidad del masaje se puede ajustar)

### **4.3 Luz multicolor LED (opcional)**

La luz de los 5 focos colocados en las paredes laterales inunda la bañera. Se pueden seleccionar diferentes colores, la luz blanca o el programa de luz multicolor "Arco iris".

#### **Programa de luz multicolor "Arco iris"**

Alternancia de luz mediante una secuencia de seis colores suaves:

blanco – azul – turquesa – verde – amarillo – rojo – violeta – blanco - ...

#### **Colores**

■ Amarillo	Excitante, liberador
■ Rojo	Excitante, cálido, revitalizante
■ Violeta	Equilibrante, regenerante, inspirador
■ Azul	Relajante, calmante
■ Turquesa	Revitalizante, estimulante
■ Verde	Agradable, relajante, estabilizante

### **4.4 Luz blanca LED situada debajo del borde de la bañera (opcional)**

Debajo del amplio borde de las bañeras Darling New se puede instalar opcionalmente una tira LED. Esta da una mayor atmósfera al baño con la luz de ambiente blanca.

### **4.5 Música (opcional)**

3 altavoces acústicos le permiten disfrutar de la música y del sonido fuera del agua y debajo de ella. Puede conectar dispositivos de audio externos por Bluetooth y escuchar su música preferida.

## 5. Manejo

**iAdvertencia!** Desinfecte el sistema de hidromasaje antes del primer uso, después de haberlo utilizado diez veces, pero siempre una vez al mes como mínimo, y después de largos períodos sin utilizarlo.

### 5.1 Encender la bañera de hidromasaje

**iAdvertencia!** Apague la bañera de hidromasaje después de utilizarla.

> Pulse el interruptor principal para encenderla.

### 5.2 Apagar la bañera de hidromasaje

**iAdvertencia para 2nd floor!** Tras haber evacuado el agua, espere 5 minutos antes de apagar la bañera de hidromasaje para que los conductos de agua residual se abran automáticamente (se oye un ruido de motor).

- > Espere hasta que la bañera se haya vaciado completamente.
- > La bañera de hidromasaje viene equipada de serie con un sofisticado sistema de vaciado de agua restante. Además, los restos de agua de los conductos de las boquillas de aire se pueden eliminar con la bomba de aire:  
Active para ello las boquillas de aire durante 2 minutos.
- > Pulse el interruptor principal para apagarla.



### 5.3 Encender/apagar los jets de aire

- > Pulse la tecla "Aire".  
Los jets se encienden/apagan.

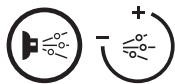

## 5.4 Jets

### Encender/apagar

Condición previa: El nivel de agua debe estar 5 cm por encima del jet situado más alto.

> Pulse la tecla "Jet".

Los jets se encienden/apagan.

### Modificar el tipo de masaje

> Abra el regulador de aire.

Se añade aire al masaje de agua.

### Modificar la orientación del chorro de masaje

> Gire la bola del jet hasta el chorro esté orientado de la forma deseada.



## 5.5 Encender/apagar la luz multicolor LED (opcional)

 **¡PRECAUCIÓN!** Los rayos de luz pueden dañar los ojos.

> **NO** mire directamente a los elementos de iluminación.

> Pulse la tecla "Luz".

**La luz blanca** se enciende.

> Pulse otra vez la tecla "Luz".

**El programa de luz multicolor "Arco iris"** se activa.

> Espere hasta que se encienda el color deseado y pulse otra vez la tecla "Luz".

Se mantiene el color actual.

> Pulse de nuevo la tecla "Luz".

La luz se apaga.

## 5.6 Encender/apagar la música (opcional)

Condición previa: dispositivo de audio con Bluetooth con protocolo A2DP.

- > Encienda el interruptor principal; el modo Bluetooth está activado.
- > Active el modo Bluetooth de su dispositivo de audio como se describe en su manual de instrucciones.
- > Busque el dispositivo de Bluetooth "Duravit" y conéctelo con este.
- > Introduzca el código de activación: "2412".
- > Modifique la selección de música y el volumen a través de su dispositivo de audio.

## 5.7 Encender/apagar la luz blanca LED situada debajo del borde de la bañera (opcional)

- > Toque el logotipo de Duravit.

# 6. Limpieza y cuidados

### **iAdvertencia!**

#### **Daños en las superficies debido al uso de un producto de limpieza incorrecto.**

- Utilice exclusivamente los productos de limpieza recomendados por Duravit.
- No utilice productos de limpieza abrasivos, agresivos o químicos.

## 6.1 Desinfectar el sistema de hidromasaje

### **¿Con qué frecuencia?**

Desinfecte el sistema de hidromasaje antes del primer uso, después de haberlo utilizado diez veces, pero siempre una vez al mes como mínimo, y después de largos períodos sin utilizarlo.

### **¿Cómo?**

 **iPRECAUCIÓN!** El cloro irrita la piel.

- > Tenga en cuenta las advertencias de seguridad del desinfectante.
- > **NO** utilice la bañera de hidromasaje durante la desinfección.
  
- > Procure que la habitación esté bien ventilada durante el proceso.
- > Llene la bañera de agua.
- > Añada cloro al agua según las indicaciones del fabricante.

- > Encienda las boquillas de aire durante 20 segundos y los jets durante 5 minutos.
- > Deje reposar el agua en la bañera durante 5 minutos.
- > Vuelva a poner en marcha los jets de aire durante 20 segundos y los jets durante 5 minutos.
- > Evacue el agua y lave la bañera.
- > Llene de nuevo la bañera de agua.
- > Ponga en marcha los jets de aire durante 20 segundos y los jets durante 5 minutos.
- > Evacue el agua.
- > En caso necesario, vuelva a repetir el proceso.

## **6.2 Superficies sanitarias acrílicas**

### **Limpieza**

- > Limpie las superficies acrílicas con un paño suave y húmedo.
- > Utilice el kit de mantenimiento de Duravit para superficies acrílicas para la limpieza básica ocasional y para eliminar manchas difíciles.
- > Elimine la suciedad persistente con agua caliente y un producto de limpieza líquido, lavavajillas o lejía jabonosa.

### **Desperfectos**

- > Elimine las ralladas y otros desperfectos superficiales con el kit de reparación y mantenimiento de Duravit para superficies acrílicas (n.º de art. 790302 00 0 00 0000).

## **6.3 Elementos de mando**

- > Limpie los elementos de mando con un paño suave y húmedo.

## **6.4 Vaciador automático y rebosadero**

- > Limpie el vaciador automático y rebosadero con un paño suave y húmedo.

## 7. Solución de problemas

### ¡PRECAUCIÓN!

La bañera de hidromasaje solamente debe ser reparada por instaladores sanitarios o electricistas autorizados.

Problema	Causa posible	Solución
Formación de espuma	Hay jabón o champú en el agua de baño.	> Apague el sistema de hidromasaje. > Llene la bañera con agua nuevamente.
El sistema de hidromasaje se enciende brevemente	El nivel de agua es insuficiente.	> Introduzca más agua hasta unos 5 cm por encima del jet situado más alto. > Pulse la tecla "Jet" durante más tiempo.
El sistema de hidromasaje no se pone en marcha	Interruptor principal desconectado.	> Conecte el interruptor principal.
	Fusible principal desconectado.	> Conecte el fusible principal.
	El interruptor diferencial (RCD) o el fusible automático se ha disparado.	> Desconecte la bañera de la red eléctrica. > Llame al servicio de atención al cliente.
Las teclas no funcionan	Tras la parada del sistema de hidromasaje se ha introducido aire en las teclas.	> Vuelva a pulsar la tecla.
Se oye un ruido de motor al llenar o tras vaciar la bañera (2nd floor)	Los conductos de agua restantes se abren o se cierran.	
No se puede modificar el volumen/sonido.	Los datos no son compatibles.	> Compruebe que el dispositivo de audio utiliza el protocolo A2DP.

## 8. Características técnicas

### 8.1 Placa de características

La placa de características se encuentra en la contraportada del manual de instrucciones.

Este producto cumple todas las normas europeas correspondientes.

DIN EN 12764

### 8.2 Características

Tensión nominal	220-240 V ~ (AC)
Frecuencia	76xxxxx xx x xx xx00: 50 Hz 76xxxxx xx x xx xx06: 60 Hz
Potencia nominal máx.	véase la placa de características
Modo de protección	IP X5 Protegido contra chorros de agua (desde todas las direcciones)
Clase de protección	1

### 8.3 Materiales

Bañera	acrilo sanitario
Embellecedores de los jets	plástico, cromada
Elementos de mando	plástico/latón, cromados
Vaciador automático y rebosadero	plástico/latón, cromados
Focos	acero inoxidable, pulidos/cristal

### 8.4 Tiempo de apagado automático

Luz	12 horas después de haber pulsado una tecla por última vez
-----	------------------------------------------------------------

# Indice

<b>1. Viste generali</b> .....	<b>66</b>
1.1 Dotazioni di serie .....	66
1.2 Comandi.....	66
<b>2. Per la vostra sicurezza</b> .....	<b>67</b>
2.1 Utilizzo appropriato.....	67
2.2 Indicazioni di sicurezza .....	67
<b>3. Legenda</b> .....	<b>68</b>
<b>4. Informazioni generali sul prodotto</b> .....	<b>68</b>
4.1 Bocchette a getto d'aria .....	68
Bocchette .....	68
Tipi di massaggio .....	68
4.2 Bocchette acqua/aria .....	69
Bocchette .....	69
Tipi di massaggio .....	69
4.3 Luce colorata LED (optional) .....	69
Programma di luce colorata "Arcobaleno" .....	69
Colori .....	69
4.4 Luce bianca LED sotto il bordo della vasca (optional) .....	69
4.5 Sound (optional).....	70
<b>5. Uso</b> .....	<b>70</b>
5.1 Accendere la vasca idromassaggio .....	70
5.2 Spegnerla vasca idromassaggio .....	70
5.3 Accendere/Spegnerla le bocchette a getto d'aria .....	71
5.4 Bocchette acqua/aria .....	71
Accensione/Spegnimento .....	71
Modificare il tipo di massaggio .....	71
Modificare la direzione del getto .....	71
5.5 Accendere/Spegnerla luce colorata LED (optional) .....	71
5.6 Accendere/Spegnerla il sistema Sound (optional) .....	72
5.7 Accendere/Spegnerla la luce bianca LED sotto il bordo vasca (optional) .....	72
<b>6. Pulizia e manutenzione</b> .....	<b>72</b>
6.1 Disinfettare il sistema idromassaggio.....	72
Con che frequenza?.....	72
Come? .....	73
6.2 Acrilico sanitario .....	73
Pulizia .....	73
Danni .....	73



6.3	Comandi.....	73
6.4	Colonna di scarico con troppopieno.....	74
<b>7.</b>	<b>Supporto in caso di problemi.....</b>	<b>74</b>
<b>8.</b>	<b>Dati tecnici.....</b>	<b>75</b>
8.1	Targhetta identificativa.....	75
8.2	Caratteristiche.....	75
8.3	Materiali.....	75
8.4	Tempo di spegnimento automatico.....	75

# 1. Viste generali

## 1.1 Dotazioni di serie

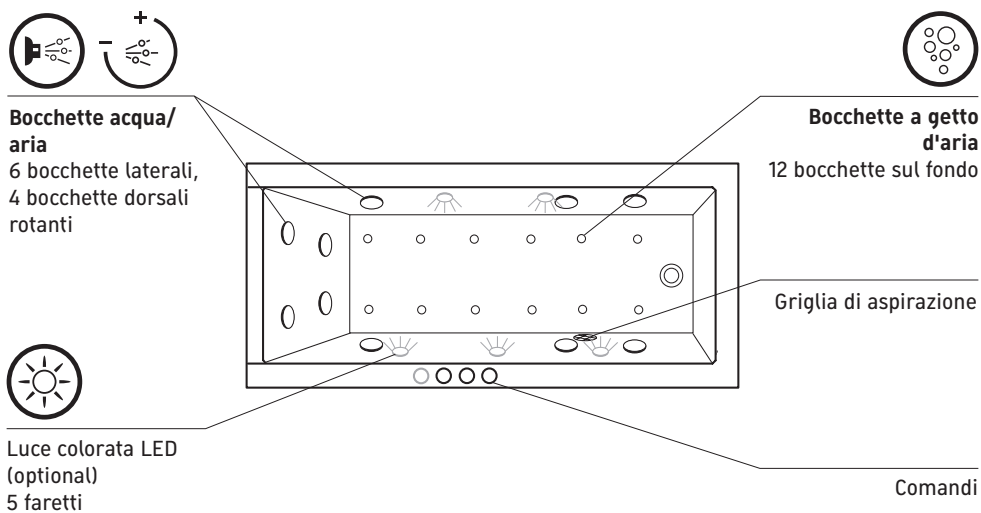

## 1.2 Comandi

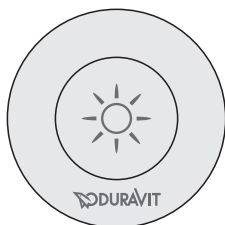

**Tasto "Illuminazione"**  
Accendere/Spengere  
la luce colorata

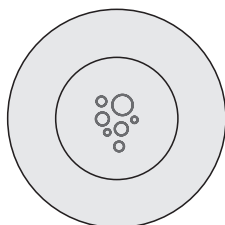

**Tasto "Aria"**  
Accendere/Spengere  
le bocchette a getto  
d'aria

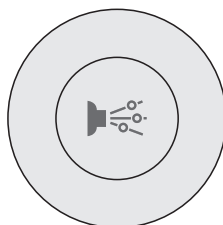

**Tasto "Acqua/aria"**  
Accendere/Spengere  
le bocchette acqua/aria

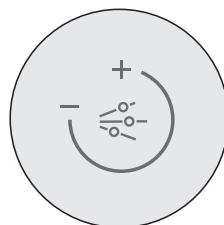

**Regolatore dell'aria**  
Modificare l'intensità  
delle bocchette acqua/  
aria

## 2. Per la vostra sicurezza

Per poter sfruttare al meglio questo prodotto e garantirne la massima durata, si consiglia di leggere attentamente le presenti istruzioni d'uso ed in particolare le indicazioni di sicurezza.

Conservare con cura le istruzioni d'uso e consegnarle all'eventuale successivo proprietario.

### 2.1 Utilizzo appropriato

Questa vasca idromassaggio è concepita per essere utilizzata esclusivamente in ambito domestico, il quale comprende l'utilizzo in camere d'albergo, pensioni e strutture similari; è invece escluso ogni utilizzo a scopo medicale. L'utilizzo è limitato agli ambienti interni. La vasca deve essere utilizzata unicamente per effettuare bagni.

Ogni utilizzo di altra natura è da considerarsi non conforme. Duravit AG declina ogni responsabilità per qualsiasi conseguenza derivante da un utilizzo improprio del prodotto.

### 2.2 Indicazioni di sicurezza

Leggere attentamente e rispettare le seguenti indicazioni di sicurezza!

**Rimuovere eventuali apparecchiature elettriche per prevenire il pericolo di una scossa elettrica.**

- Assicurarsi che non siano presenti apparecchiature elettriche nelle vicinanze della vasca idromassaggio.

**Questo prodotto è concepito esclusivamente per l'utilizzo da parte di adulti.**

- I bambini, gli anziani, le persone con problemi di salute e i portatori di handicap possono utilizzare la vasca idromassaggio solo se sorvegliati.

**Prima di ogni bagno controllare se la vasca idromassaggio presenta danni.**

- Verificare soprattutto la griglia di aspirazione e i faretti. Se dovesse presentare danni (crepe, angoli rotti...), la vasca idromassaggio non deve essere utilizzata (nemmeno per fare il bagno).

**Effettuare il bagno turco solo se si gode di buona salute.**

- Non effettuare un bagno se si presentano sintomi di influenza, febbre o malattie contagiose.

- In caso di problemi di salute, soprattutto disturbi della pressione sanguigna, diatesi emorragica, malattie cardiache o venose, infiammazioni o infezioni acute, ipotensione o ipertensione, problemi circolatori, diabete o gravidanza, consultare il medico prima dell'utilizzo.
- In caso di assunzione di farmaci, consultare il medico prima dell'utilizzo.
- Non fare il bagno se sotto l'effetto di alcol o altre sostanze stupefacenti.
- Non utilizzare la vasca idromassaggio subito dopo un intenso sforzo fisico.

## 3 . Legenda

Le seguenti avvertenze richiamano l'attenzione su passaggi rischiosi o delicati:

	<b>CAUTELA!</b>	Rischio basso, lievi infortuni.
	<b>NOTA!</b>	Danni alle cose.

Vengono utilizzati i seguenti simboli:

!	Segnala un suggerimento!
>	Invita ad eseguire un'operazione.

## 4 . Informazioni generali sul prodotto

### 4 . 1 Bocchette a getto d'aria

#### Bocchette

L'aria riscaldata fuoriesce da 12 bocchette a getto d'aria inserite nel fondo della vasca e circonda tutto il corpo.

#### Tipi di massaggio

- Idromassaggio a getto d'aria

## 4.2 Bocchette acqua/aria

### Bocchette

6 bocchette acqua/aria posizionate sulle pareti laterali producono un benefico effetto massaggiante. 4 bocchette acqua/aria rotanti hanno un benefico effetto sulla zona dorsale.

### Tipi di massaggio

- Idromassaggio a getto d'acqua
- Idromassaggio acqua/aria (l'intensità del massaggio è variabile)

## 4.3 Luce colorata LED (optional)

5 faretti posizionati nelle pareti laterali illuminano l'interno della vasca. È possibile selezionare uno dei vari colori, la luce bianca o il programma di luce colorata Arcobaleno.

### Programma di luce colorata "Arcobaleno"

Graduale avvicendamento cromatico di luci in sei diverse colorazioni tenui: bianco – blu – turchese – verde – giallo – rosso – violetto – bianco - ...

### Colori

■ Giallo	Stimolante, liberatorio
■ Rosso	Stimolante, riscaldante, vitalizzante
■ Violetto	Equilibrante, rigenerante, evocativo
■ Blu	Calmante, lenitivo
■ Turchese	Vitalizzante, energizzante
■ Verde	Benefico, calmante, stabilizzante

## 4.4 Luce bianca LED sotto il bordo della vasca (optional)

Sotto lo spazioso bordo delle nuove vasche Darling New è possibile applicare su richiesta una striscia LED. Questo crea maggiore atmosfera nel bagno con una piacevole luce bianca.

## 4.5 Sound (optional)

3 convertitori audio garantiscono un suono ottimale e il piacere di ascoltare musica sopra e sotto l'acqua. Mediante collegamenti bluetooth è possibile collegare una fonte audio esterna e ascoltare la propria musica preferita.

## 5. Uso

**Nota!** Disinfettare il sistema idromassaggio prima del primo utilizzo, ogni dieci utilizzi e comunque almeno una volta al mese e dopo periodi prolungati di inutilizzo.

### 5.1 Accendere la vasca idromassaggio

**Nota!** Spegnerla vasca idromassaggio dopo l'uso.

> Accendere l'interruttore principale.

### 5.2 Spegnerla vasca idromassaggio

**Nota per 2nd floor!** Dopo aver scaricato l'acqua, attendere almeno 5 minuti prima di spegnere la vasca idromassaggio, in modo tale che le tubature dell'acqua residua si aprano automaticamente (rumore meccanico).

> Attendere finché la vasca non è completamente vuota.

> La vasca idromassaggio è dotata di serie di un sistema di svuotamento dell'acqua residua. Inoltre è possibile liberare dall'acqua residua le tubature delle bocchette a getto d'aria grazie alla soffiante:

attivare le bocchette aria per 2 minuti.

> Spegnerla interruttore principale.



### 5.3 Accendere/Spegnere le bocchette a getto d'aria

- > Premere il tasto "Aria".  
Le bocchette si accendono/spengono.

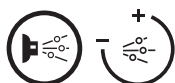

### 5.4 Bocchette acqua/aria

#### Accensione/Spegnimento

Prerequisito: livello dell'acqua 5 cm sopra la bocchetta posta più in alto.

- > Premere il tasto "Acqua/aria".  
Le bocchette si accendono/spengono.

#### Modificare il tipo di massaggio

- > Ruotare il regolatore dell'aria.  
Il massaggio a getto d'acqua viene integrato con aria.

#### Modificare la direzione del getto

- > Ruotare la sfera della bocchetta acqua/aria finché il getto massaggiante non è orientato a proprio piacimento.



### 5.5 Accendere/Spegnere la luce colorata LED (optional)

**! CAUTELA!** Rischio di danni agli occhi attraverso i raggi luminosi.

- > **NON** guardare mai direttamente i faretto.
- > Premere il tasto "Illuminazione".  
**La luce bianca** si accende.
- > Premere il tasto "Illuminazione" una seconda volta.  
**Il programma di luce colorata "Arcobaleno"** viene attivato.

> Attendere finché non compare il colore desiderato e premere una terza volta il tasto "Illuminazione".

**Il colore scelto rimane fisso.**

> Premere una quarta volta il tasto "Illuminazione".

La luce **si spegne**.

## **5.6 Accendere/Spegnere il sistema Sound (optional)**

Prerequisito: fonte audio compatibile con bluetooth con protocollo A2DP.

> Accendere l'interruttore principale; la modalità bluetooth si attiva.

> Attivare la modalità bluetooth della fonte audio come descritto nelle relative istruzioni per l'uso.

> Cercare il contatto bluetooth "Duravit" e connettersi.

> Inserire il codice di attivazione: "2412".

> Utilizzare direttamente la fonte audio esterna per selezionare un brano musicale e regolare il volume.

## **5.7 Accendere/Spegnere la luce bianca LED sotto il bordo vasca (optional)**

> Toccare il logo Duravit.

# **6. Pulizia e manutenzione**

### **Nota!**

**Danni alle superfici dovuti all'utilizzo di detergenti sbagliati.**

- Utilizzare esclusivamente i detergenti raccomandati da Duravit.
- Non utilizzare detergenti abrasivi, aggressivi o chimici.

## **6.1 Disinfettare il sistema idromassaggio**

### **Con che frequenza?**

Disinfettare il sistema idromassaggio prima del primo utilizzo, ogni dieci utilizzi e comunque almeno una volta al mese e dopo periodi prolungati di inutilizzo.



## Come?

 **CAUTELA!** La soluzione di ipoclorito di sodio è irritante per la pelle.

- > Prestare attenzione alle indicazioni di sicurezza del disinfettante.
- > Durante la disinfezione NON immergersi nella vasca idromassaggio.
  
- > Assicurare una buona aerazione della stanza durante la disinfezione.
- > Riempire la vasca con acqua.
- > Versare nell'acqua la soluzione di ipoclorato di sodio seguendo le indicazioni del produttore.
- > Accendere le bocchette ad aria per 20 secondi e le bocchette acqua/aria per 5 minuti.
- > Lasciare riposare l'acqua nella vasca per 5 minuti.
- > Accendere nuovamente le bocchette ad aria per 20 secondi e le bocchette acqua/aria per 5 minuti.
- > Scaricare l'acqua e pulire la vasca.
- > Riempire nuovamente la vasca con acqua.
- > Accendere le bocchette ad aria per 20 secondi e le bocchette acqua/aria per 5 minuti.
- > Scaricare l'acqua.
- > Ripetere il procedimento se necessario.

## 6.2 Acrilico sanitario

### Pulizia

- > Pulire l'acrilico con un panno umido morbido.
- > Per un'occasionale pulizia profonda e per rimuovere le macchie più ostinate utilizzare il kit di manutenzione Duravit per superfici in acrilico.
- > Rimuovere lo sporco più resistente con acqua calda e un detergente liquido, detergente per piatti o acqua saponata.

### Danni

- > Rimuovere i graffi o ogni altro danno superficiale con il kit di manutenzione e riparazione Duravit per superfici in acrilico (Art. nr. 790302 00 0 00 0000).

## 6.3 Comandi

- > Pulire i comandi con un panno morbido umido.

## 6.4 Colonna di scarico con troppopieno

> Pulire la colonna di scarico con un panno morbido umido.

## 7. Supporto in caso di problemi

### CAUTELA!

La vasca idromassaggio può essere riparata solo da personale specializzato.

Problema	Possibile causa	Risoluzione del problema
Formazione di schiuma	Sapone o shampoo nella vasca da bagno.	> Spegnerne il sistema idromassaggio. > Riempire la vasca con acqua pulita.
L'idromassaggio si accende solo per poco?	Livello dell'acqua troppo basso.	> Rabboccare con acqua fino a superare di 5 cm la bocchetta posta più in alto. > Premere a lungo il tasto "Acqua/aria".
Il sistema idromassaggio non si avvia?	Interruttore generale spento.	> Accendere l'interruttore generale.
	Fusibile principale non inserito.	> Inserire il fusibile principale.
	Interruttore differenziale (RCD) o dispositivo automatico di sicurezza scattato.	> Scollegare la vasca dall'alimentazione di rete. > Contattare il servizio clienti.
I tasti non funzionano?	Infiltrazione di aria nella tastiera dopo un periodo di inattività del sistema idromassaggio.	> Premere nuovamente il tasto.
Rumori meccanici durante il riempimento / dopo lo svuotamento della vasca (2nd floor)	Tubature dell'acqua residua aperte/chiusure.	
Non è possibile modificare volume/suono	Dati non compatibili.	> Verificare se la fonte audio supporta il protocollo A2DP.

## 8 . Dati tecnici

### 8.1 Targhetta identificativa

La targhetta identificativa è riportata sul retro delle istruzioni d'uso.

Questo prodotto è conforme alle direttive europee applicabili.

DIN EN 12764

### 8.2 Caratteristiche

Tensione nominale	220-240 V ~ (CA)
Frequenza	76xxxxx xx x xx xx00: 50 Hz 76xxxxx xx x xx xx06: 60 Hz
Potenza nominale max.	ved. targhetta identificativa
Protezione	IP X5 Protezione dagli spruzzi d'acqua (da ogni direzione)
Classe di protezione	1

### 8.3 Materiali

Vasca da bagno	Acrilico sanitario
Copertura bocchette	Plastica cromata
Comandi	Plastica/ottone cromato
Colonna di scarico con troppopieno	Plastica/ottone cromato
Faretti	Acciaio inossidabile lucidato/Vetro

### 8.4 Tempo di spegnimento automatico

Illuminazione	12 ore dopo che i tasti sono stati premuti per l'ultima volta
---------------	---------------------------------------------------------------

# Conteúdo

<b>1. Diagramas e figuras</b> .....	<b>78</b>
1.1 Configuração .....	78
1.2 Elementos de comando .....	78
<b>2. Para a sua segurança</b> .....	<b>79</b>
2.1 Utilização correcta .....	79
2.2 Indicações de segurança .....	79
<b>3. Descrição dos símbolos</b> .....	<b>80</b>
<b>4. Informações sobre o produto</b> .....	<b>80</b>
4.1 Jactos de ar .....	80
Jactos .....	80
Tipos de massagem .....	80
4.2 Jactos .....	80
Jactos .....	80
Tipos de massagem .....	81
4.3 Luz LED colorida (opcional) .....	81
Programa de iluminação Arco Íris .....	81
Cores .....	81
4.4 Luz LED branca por baixo do rebordo da banheira (opcional) .....	81
4.5 Som (opcional) .....	81
<b>5. Funcionamento</b> .....	<b>82</b>
5.1 Ligar a banheira de hidromassagem .....	82
5.2 Desligar a banheira de hidromassagem .....	82
5.3 Ligar/desligar jactos de ar .....	82
5.4 Jactos .....	83
Ligar/desligar .....	83
Alterar o tipo de massagem .....	83
Alterar a direcção do jacto de massagem .....	83
5.5 Ligar/desligar luz LED colorida (opcional) .....	83
5.6 Ligar/desligar som (opcional) .....	83
5.7 Ligar/desligar a luz LED branca sob o rebordo da banheira (opcional) .....	84
<b>6. Limpeza e manutenção</b> .....	<b>84</b>
6.1 Desinfectar o sistema de hidromassagem .....	84
Com que frequência? .....	84
Como? .....	84
6.2 Acrílico sanitário .....	85
Limpeza .....	85
Danos .....	85

6.3	Elementos de comando .....	85
6.4	Válvula de escoamento e de transbordo .....	85
<b>7.</b>	<b>Resolução de problemas</b> .....	<b>86</b>
<b>8.</b>	<b>Dados técnicos</b> .....	<b>87</b>
8.1	Placa de identificação.....	87
8.2	Características .....	87
8.3	Materiais .....	87
8.4	Temporizador de desligamento automático .....	87

# 1. Diagramas e figuras

## 1.1 Configuração

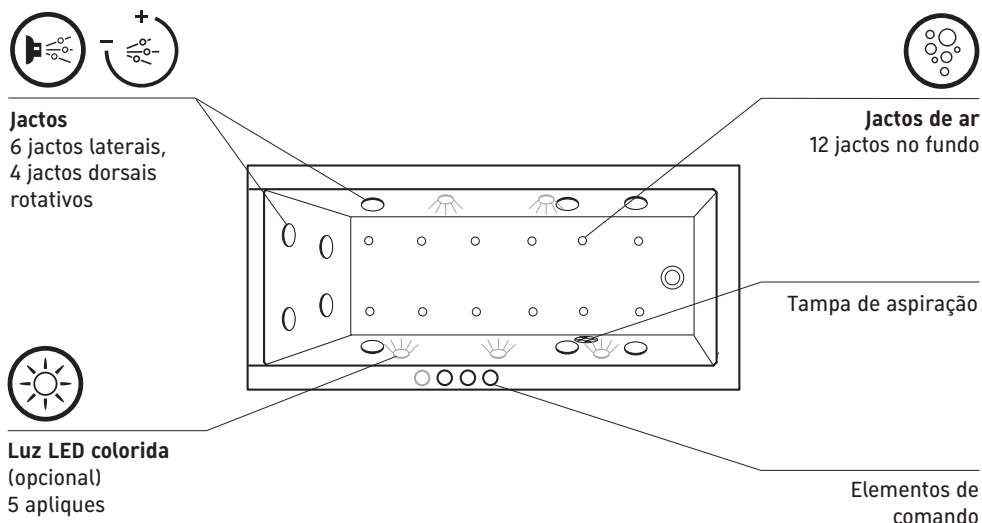

## 1.2 Elementos de comando

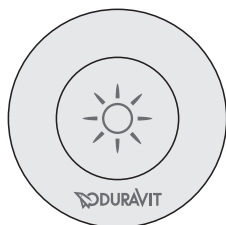

**Tecla "Iluminação"**  
Ligar/desligar  
luz colorida

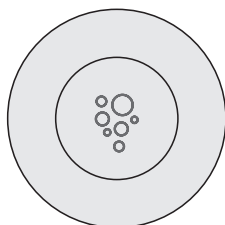

**Tecla "Ar"**  
Ligar/desligar  
jactos de ar

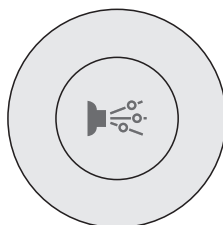

**Tecla "Jactos"**  
Ligar/desligar  
jactos

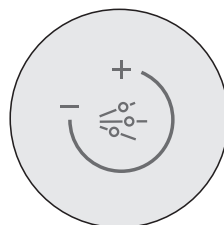

**Regulador de ar**  
Alterar a intensidade  
dos jactos

## 2. Para a sua segurança

Para que desfrute do seu produto durante muito tempo, leia por favor atentamente este manual de instruções, especialmente as indicações de segurança.

Guarde bem o manual de instruções e, se necessário, entregue-o ao novo proprietário.

### 2.1 Utilização correcta

A banheira de hidromassagem destina-se exclusivamente para o uso privado, incluindo quartos de hotéis, áreas habitacionais ou semelhante; excluindo para o uso médico. A utilização está limitada a espaços interiores. Destina-se apenas ao banho.

Qualquer outra utilização é considerada incorrecta. A Duravit AG não assume qualquer responsabilidade por consequências de uma utilização incorrecta.

### 2.2 Indicações de segurança

Leia atentamente e cumpra as seguintes indicações de segurança!

**Mantenha afastados quaisquer aparelhos eléctricos, devido ao perigo de um possível choque eléctrico.**

- Certifique-se de que nenhum aparelho eléctrico se situa nas proximidades da banheira de hidromassagem.

**Este produto destina-se apenas a ser utilizado por adultos.**

- Crianças, pessoas idosas ou frágeis, bem como pessoas com deficiências só podem utilizar a banheira de hidromassagem sob supervisão.

**Verifique antes de cada utilização se a banheira de hidromassagem está danificada.**

- Verifique sobretudo a tampa de aspiração e, eventualmente, os jactos. Caso algo esteja danificado (fissuras, esquinas partidas...), a banheira de hidromassagem não pode ser utilizada (nem mesmo para tomar banho).

**Não utilize a banheira de hidromassagem se tiver algum impedimento de saúde.**

- Não tome banho na banheira se estiver com sintomas de gripe, constipação ou doenças contagiosas.
- Em caso de riscos para a saúde, nomeadamente oscilações da pressão arterial, tendências para hemorragias, doenças cardiovasculares, inflamações agudas ou infecções, tensão arterial baixa ou alta, problemas de circulação, diabetes ou gravidez, consulte um médico antes da utilização.

- Caso esteja sob medicação, consulte um médico antes da utilização.
- Não tome banho na banheira caso tenha ingerido álcool ou outras drogas.
- Não utilize a banheira imediatamente após esforços físicos fortes.

### 3. Descrição dos símbolos

Os seguintes sinais de aviso alertam-no para situações perigosas:



**! CUIDADO!**

Risco reduzido, ferimentos ligeiros.

**NOTA!**

Danos materiais.

São utilizados os seguintes símbolos:

!

Este símbolo representa uma sugestão!

>

Este símbolo solicita uma determinada acção.

## 4. Informações sobre o produto

### 4.1 Jactos de ar

#### Jactos

O ar pré-aquecido de 12 jactos de ar no fundo da banheira é direccionado para todo o corpo.

#### Tipos de massagem

- Massagem de ar

### 4.2 Jactos

#### Jactos

6 jactos (de ar e água) colocados na parede lateral criam um agradável efeito de massagem. 4 jactos rotativos actuam sobre a zona dorsal de forma relaxante.

#### Tipos de massagem



- Massagem de água
- Massagem com jactos de água (a intensidade da massagem é variável)

### 4.3 Luz LED colorida (opcional)

A luz proveniente de 5 apliques embutidos nas paredes laterais acende toda a banheira. É possível seleccionar cores diferentes, luz branca, assim como o programa de iluminação Arco Íris.

#### Programa de iluminação Arco Íris

Troca de luz através de uma gradação de cor suave a seis cores:

branco – azul – turquesa – verde – amarelo – vermelho – violeta – branco - ...

#### Cores

■ Amarelo	Estimulante, libertador
■ Vermelho	Estimulante, quente, revitalizante
■ Violeta	Equilibrante, regenerador, inspirador
■ Azul	Calmante, atenuante
■ Turquesa	Revitalizante, estimulante
■ Verde	Reconfortante, calmante, estabilizante

### 4.4 Luz LED branca por baixo do rebordo da banheira (opcional)

Por baixo do amplo rebordo das banheiras Darling New pode ser colocada uma tira de LED a título opcional. Esta melhora a atmosfera do banho com uma luz ambiente branca.

### 4.5 Som (opcional)

3 captadores de vibração corporal proporcionam uma sensação de bem-estar enquanto ouve música, dentro e fora de água. Pode ligar uma fonte de áudio externa através de Bluetooth e reproduzir a sua música favorita.

## 5. Funcionamento

**Nota!** Desinfecte o sistema de hidromassagem antes da primeira utilização e depois a cada dez banhos, ou pelo menos uma vez por mês, bem como depois de longos períodos sem utilizar a banheira.

### 5.1 Ligar a banheira de hidromassagem

**Nota!** Desligue a banheira de hidromassagem depois da utilização.

> Ligue o interruptor principal.

### 5.2 Desligar a banheira de hidromassagem

**Indicação para a 2nd floor!** Aguarde pelo menos 5 minutos até que a água seja completamente escoada, antes de desligar a banheira de hidromassagem, para que os tubos de água residual sejam abertos automaticamente (ruído mecânico).

> Aguarde até que a banheira esteja completamente vazia.

> A sua banheira de hidromassagem está equipada de série com um eficaz escoamento de água residual. Adicionalmente, pode remover os restos de água dos tubos dos jactos de ar com o ventilador:

para tal, active os jactos de ar durante 2 minutos.

> Desligue o interruptor principal.



### 5.3 Ligar/desligar jactos de ar

> Prima a tecla "Ar".

Os jactos são ligados/desligados.

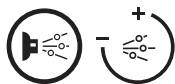

## 5.4 Jactos

### Ligar/desligar

Condição: O nível da água deve estar situado 5 cm acima do jacto mais alto.

> Prima a tecla "Jactos".

Os jactos são ligados/desligados.

### Alterar o tipo de massagem

> Rode o regulador de ar.

É adicionado ar à massagem de água.

### Alterar a direcção do jacto de massagem

> Rode a esfera do jacto até alcançar a direcção pretendida do jacto de massagem.



## 5.5 Ligar/desligar luz LED colorida (opcional)



**CUIDADO! Lesões oculares devido aos apliques de luz.**

> NÃO olhe directamente para os elementos de iluminação.

> Prima a tecla "Luz".

**A luz branca** é ligada.

> Prima uma segunda vez a tecla "Luz".

**O programa de iluminação Arco Íris** é activado.

> Aguarde até que a cor pretendida acenda e prima uma terceira vez a tecla "Luz".

A cor actual acende permanentemente.

> Prima uma quarta vez a tecla "Luz".

A luz é desligada.

## 5.6 Ligar/desligar som (opcional)

Condição: Fonte de áudio compatível com Bluetooth e com o protocolo A2DP.

> Ligue o interruptor principal, o modo Bluetooth está activado.

- > Active o modo Bluetooth da sua fonte de áudio, tal como descrito neste manual de instruções.
- > Procure o dispositivo Bluetooth "Duravit" e estabeleça ligação ao mesmo.
- > Introduza o código de activação: „2412“.
- > Selecione a música e ajuste o volume da sua fonte de áudio.

## 5.7 Ligar/desligar a luz LED branca sob o rebordo da banheira (opcional)

- > Toque no logótipo da Duravit.

# 6. Limpeza e manutenção

### Nota!

#### **Danos nas superfícies devido a detergentes inadequados.**

- Utilize apenas o detergente recomendado pela Duravit.
- Não utilize detergentes abrasivos, agressivos ou químicos.

## 6.1 Desinfectar o sistema de hidromassagem

### Com que frequência?

Desinfecte o sistema de hidromassagem antes da primeira utilização e depois a cada dez banhos, ou pelo menos uma vez por mês, bem como depois de longos períodos sem utilizar a banheira.

### Como?

 **CUIDADO!** Hipoclorito de sódio é irritante para a pele.

- > Ter em atenção as indicações de segurança do agente desinfectante.
- > NÃO tome banho na banheira durante a desinfectação.
  
- > Certifique-se de que o espaço possui uma boa ventilação durante o processo de desinfectação.
- > Encha a banheira com água.
- > Adicione hipoclorito de sódio na água, conforme as indicações do fabricante.

- > Ligue os jactos de ar durante 20 segundos e os jactos durante 5 minutos.
- > Deixe a água repousar na banheira durante 5 minutos.
- > Ligue novamente os jactos de ar durante 20 segundos e os jactos durante 5 minutos.
- > Escoe a água e limpe a banheira.
- > Encha novamente a banheira com água.
- > Ligue os jactos de ar durante 20 segundos e os jactos durante 5 minutos.
- > Escoe a água.
- > Se necessário, repita o processo.

## **6.2 Acrílico sanitário**

### **Limpeza**

- > Limpe o acrílico com um pano macio e humedecido.
- > Utilize o kit de manutenção da Duravit para superfícies em acrílico para a limpeza básica ocasional e para a eliminação de manchas difíceis.
- > Retire a sujidade mais difícil com água morna e um detergente líquido, líquido para loiça ou detergentes suaves.

### **Danos**

- > Elimine riscos e outros danos superficiais com o kit de manutenção e reparação da Duravit para superfícies em acrílico (art. n.º 790302 00 0 00 0000).

## **6.3 Elementos de comando**

- > Limpe os elementos de comando com um pano macio e humedecido.

## **6.4 Válvula de escoamento e de transbordo**

- > Limpe a válvula de escoamento e de transbordo com um pano macio e humedecido.

## 7. Resolução de problemas

### CUIDADO!

A banheira de hidromassagem apenas pode ser reparada por canalizadores ou electricistas qualificados.

Problema	Causa possível	Resolução do problema
Formação de espuma	Sabonete ou champô na água da banheira.	> Desligar o sistema de hidromassagem. > Encher a banheira com água limpa.
O sistema de hidromassagem liga apenas brevemente?	Nível de água demasiado reduzido.	> Encher novamente com água, até 5 cm acima do jacto mais alto. > Manter premida a tecla "Jactos".
O sistema de hidromassagem não liga?	Interruptor principal desligado.	> Ligar o interruptor principal.
	Fusível principal desligado.	> Ligar o disjuntor principal.
	Interruptor de corrente diferencial residual (RCD) ou disjuntor accionado.	> Desligar a banheira da corrente eléctrica. > Contactar o serviço de apoio ao cliente.
As teclas não funcionam?	Ar na tecla depois de um período de não utilização do sistema de hidromassagem.	> Premir repetidamente a tecla.
Ruído de motor ao encher/ depois de esvaziar a banheira (2nd floor)	Os tubos de água residual são abertos/fechados.	
Não é possível alterar o volume/som.	Sem compatibilidade de dados.	> Verificar se a fonte de áudio é compatível com o protocolo A2DP.

## 8. Dados técnicos

### 8.1 Placa de identificação

Pode encontrar a placa de identificação no verso do manual de instruções.  
Este produto corresponde a todas as Directivas da UE.

DIN EN 12764

### 8.2 Características

Tensão nominal	220-240 V ~ (AC)
Frequência	76xxxxx xx x xx xx00: 50 Hz 76xxxxx xx x xx xx06: 60 Hz
Potência nominal máx.	ver a placa de características
Tipo de protecção	IP X5 Protecção contra salpicos de água (de todas as direcções)
Classe de protecção	1

### 8.3 Materiais

Banheira	Acrílico sanitário
Cobertura dos jactos	Plástico, cromado
Elementos de comando	Plástico/latão, cromado
Válvula de escoamento e de transbordo	Plástico/latão, cromado
Apliques	Aço inoxidável, polido/vidro genuíno

### 8.4 Temporizador de desligamento automático

Luz	12 horas após ter pressionado a última tecla
-----	----------------------------------------------

# Indhold

<b>1. Oversigtsbir</b>	<b>90</b>
1.1 Opbygning	90
1.2 Betjeningsselementer	90
<b>2. For din sikkerheds skyld</b>	<b>91</b>
2.1 Anvendelsesområde	91
2.2 Sikkerhedsforskrifter	91
<b>3. Symbolbeskrivelse</b>	<b>92</b>
<b>4. Produktinformation</b>	<b>92</b>
4.1 Luftdyser	92
Dyser	92
Massagetyper	92
4.2 Jetdyser	92
Dyser	92
Massagetyper	92
4.3 LED-farvelys (ekstraudstyr)	93
Farvelysprogram regnbue	93
Farver	93
4.4 Hvidt LED-lys under karrets kant (ekstraudstyr)	93
4.5 Musik (ekstraudstyr)	93
<b>5. Betjening</b>	<b>93</b>
5.1 Tilslutning af spabadet	94
5.2 Afbrydelse af spabadet	94
5.3 Tænd/sluk for luftdyser	94
5.4 Jetdyser	94
Tænd/sluk	94
Ændring af massagetyper	94
Ændring af massagestrålens retning	95
5.5 Tænd/sluk for LED-farvelys (ekstraudstyr)	95
5.6 Tænd/sluk for Musik (ekstraudstyr)	95
5.7 Tænd/sluk for hvidt LED-lys under karrets kant (ekstraudstyr)	95
<b>6. Rengøring og pleje</b>	<b>96</b>
6.1 Desinfektion af spadesystemet	96
Hvor ofte?	96
Hvordan?	96
6.2 Sanitetsakryl	96
Rengøring	96
Skader	97



6.3	Betjeningslementer.....	97
6.4	Af- og overløbsgarniture.....	97
<b>7.</b>	<b>Hjælp i problemtilfælde .....</b>	<b>97</b>
<b>8.</b>	<b>Tekniske data .....</b>	<b>98</b>
8.1	Typeskilt.....	98
8.2	Identifikationsdata .....	98
8.3	Materialer .....	98
8.4	Automatisk afbrydelsestid .....	99

# 1. Oversigtsbir

## 1.1 Opbygning

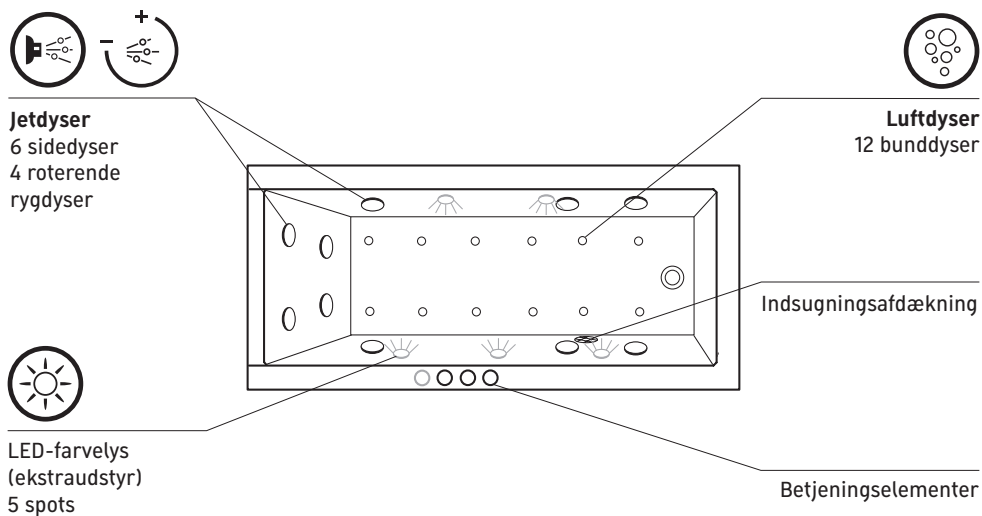

## 1.2 Betjeningselementer

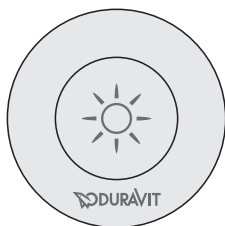

**Taste "Lys"**  
Tænd/sluk for  
farvet lys

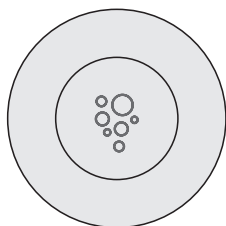

**Taste "Air"**  
Tænd/sluk for  
luftdysere

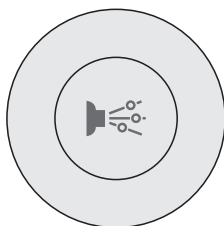

**Taste "Jet"**  
Tænd/sluk for  
jetdysere

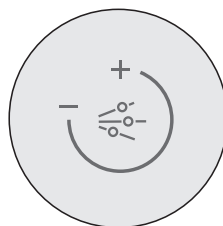

**Luftstyring**  
Ændring af  
jetdysernes intensitet

## 2. For din sikkerheds skyld

Vi anbefaler dig at læse betjeningsvejledningen og især sikkerhedsforskrifterne grundigt igennem, så du kan have glæde af spabadet mange år frem i tiden.

Opbevar betjeningsvejledningen omhyggeligt, og giv den videre til en eventuel ny ejer ved salg af spabadet.

### 2.1 Anvendelsesområde

Spabadet er udelukkende beregnet til privat anvendelse, hvilket inkluderer brug på hoteller, institutioner og lign. Medicinsk brug er ikke tilladt. Spabadet er udelukkende beregnet til indendørs brug. Det er kun beregnet til badning.

Anden anvendelse betragtes som værende uden for anvendelsesområdet. Duravit AG påtager sig intet ansvar for følgerne af anvendelse uden for anvendelsesområdet.

### 2.2 Sikkerhedsforskrifter

Læs de følgende sikkerhedsforskrifter omhyggeligt igennem, og følg dem!

#### **Fjern elektriske apparater på grund af faren for strømstød.**

- Kontrollér, at der ikke er elektriske apparater i nærheden af spabadet.

#### **Dette produkt må kun anvendes af voksne personer.**

- Børn, ældre og svagelige personer samt handicappede må kun anvende spabadet under opsyn.

#### **Kontrollér altid, om spabadet er beskadiget før brug.**

- Kontrollér især indsugningsafdækningen og evt. spotlysene. Hvis der er skader (revner, afbrækkede hjørner...), må spabadet ikke bruges (heller ikke til badning).

#### **Anvend kun spabadet, hvis du er helt rask.**

- Tag ikke bad, hvis du har symptomer på influenza, infektionssygdomme eller smitsomme sygdomme.
- Kontakt din læge før brug, hvis du lider af sundhedsmæssige problemer, blodtryksforstyrrelser, blødningstendenser, hjerte-karsygdomme, akutte betændelser eller infektioner, lavt eller højt blodtryk, kredsløbsproblemer, diabetes, eller hvis du er gravid.
- Kontakt din læge før brug, hvis du indtager medikamenter.
- Indtag ikke alkohol eller andre rusmidler, når du går i bad.
- Må ikke anvendes lige efter hårde fysiske anstrengelser.

## 3. Symbolbeskrivelse

Følgende advarselssymboler advarer dig om handlinger, der kan være forbundet med fare.



**FORSIGTIG!**

Ved lav risiko, lette kvæstelser.

**BEMÆRK!**

Ved skader på ting.

Følgende symboler anvendes:

! Her finder du et godt tip!

> Her bliver du opfordret til en handling.

## 4. Produktinformation

### 4.1 Luftdyser

#### Dyser

Forvarmet luft fra 12 airdyser (luftdyser), som kommer ind i bunden af karret og bobler omkring hele kroppen.

#### Massagetyper

- Luftmassage

### 4.2 Jetdyser

#### Dyser

6 jetdyser i sidevæggen (vand-luft-dyser) giver en behagelig massageeffekt. 4 roterende jetdyser virker behageligt på rygpartiet.

#### Massagetyper

- Vandmassage
- Vand-luft-massage (massagens intensitet kan indstilles)

### 4.3 LED-farvelys (ekstraudstyr)

Lys fra 5 spotlys, der sidder i sidevæggene, gennemlyser karret. Der kan vælges forskellige farver, hvidt lys samt farvelysprogrammet regnbue.

#### Farvelysprogram regnbue

Lyset skifter med glidende overgang mellem seks farver:

hvid – blå – turkis – grøn – gul – rød – violet – hvid - ...

#### Farver

■ Gul	Stimulerende, frigørende
■ Rød	Stimulerende, opvarmende, vitaliserende
■ Violet	Afbalancerende, regenererende, inspirerende
■ Blå	Beroligende, dæmpende
■ Turkis	Vitaliserende, oplivende
■ Grøn	Velgørende, beroligende, stabiliserende

### 4.4 Hvidt LED-lys under karrets kant (ekstraudstyr)

Under Darling New-karrets brede kant er der anbragt en LED-stribe (ekstraudstyr). Den øger badeatmosfæren med hvidt stemningslys.

### 4.5 Musik (ekstraudstyr)

3 højtalere giver optimal lyd og musikoplevelser over og under vandet. Du kan tilslutte en ekstern audiokilde via Bluetooth og indspille din yndlingsmusik.

## 5. Betjening

**Bemærk!** Desinficér spasytomet før første brug, efter hvert tiende bad, men mindst en gang om måneden samt hvis spabadet ikke har været i brug i længere tid.

## 5.1 Tilslutning af spabadet

**Bemærk!** Sluk for spabadet efter brug.

> Tænd for hovedkontakten.

## 5.2 Afbrydelse af spabadet

**Info til 2nd floor!** Vent mindst 5 minutter efter, at vandet er tømt ud, før du slukker for spabadet, så restvandsledningerne automatisk åbnes (motorisk støj).

> Vent, til karret er helt tømt.

> Spabadet er seriemæssigt udstyret med en avanceret restvandstømning. Endvidere kan resten af vandet fjernes fra airdysernes ledninger med blæseren:

Aktivér airdyserne i 2 minutter for at fjerne vandet.

> Sluk for hovedkontakten.



## 5.3 Tænd/sluk for luftdyser

> Tryk på tasten "Air".

Dyserne tændes/slukkes.



## 5.4 Jetdyser

### Tænd/sluk

Forudsætning: Vandstanden er 5 cm over den højeste dyse.

> Tryk på tasten "Jet".

Dyserne tændes/slukkes.

### Ændring af massagetypen

> Åbn for luftstyringen.

Vandmassagen blandes med luft.

## Ændring af massagestrålens retning

- > Drej på jetdysenskugle, til massagestrålens retning er behagelig for dig.



## 5.5 Tænd/sluk for LED-farvelys (ekstraudstyr)

 **FORSIGTIG!** Øjenskader på grund af lysstråler.

- > Se **IKKE** direkte ind i belysningsselementerne.

- > Tryk på tasten "lys".

**Det hvide lys** tændes.

- > Tryk en gang til på tasten "lys".

**Farvelysprogrammet regnbue** aktiveres.

- > Vent, til den ønskede farve lyser, og tryk så for tredje gang på tasten "lys".

Den aktuelle **farve fastholdes**.

- > Tryk for fjerde gang på tasten "lys".

Lyset **slukkes**.

## 5.6 Tænd/sluk for Musik (ekstraudstyr)

Forudsætning: Bluetooth-egnet audiokilde med protokol A2DP.

- > Tænd for hovedkontakten, hvorefter Bluetooth-modus er aktiveret.
- > Aktivér din lydkildes Bluetooth-modus som beskrevet i dennes betjeningsvejledning.
- > Find Bluetooth-apparatet "Duravit", og etabler forbindelsen til det.
- > Indtast aktiveringskoden: "2412".
- > Betjen audiokilden for at ændre musikvalget og lydstyrken.

## 5.7 Tænd/sluk for hvidt LED-lys under karrets kant (ekstraudstyr)

- > Rør ved Duravit-logoet.

## 6. Rengøring og pleje

### Bemærk!

**Risiko for skader på overfladerne pga. anvendelse af forkerte rengøringsmidler.**

- Brug kun den type rengøringsmiddel, der anbefales af Duravit.
- Brug aldrig skurende, aggressive og kemiske rengøringsmidler.

### 6.1 Desinfektion af spasyttemet

#### Hvor ofte?

Desinficér spasyttemet før første brug, efter hvert tiende bad, men mindst en gang om måneden samt hvis det ikke har været brugt i længere tid.

#### Hvordan?

 **FORSIGTIG! Klorblegelud er irriterende for huden.**

- > Overhold sikkerhedsanvisningerne til desinfektionsmidlet.
- > Bad IKKE i spabadet, mens desinfektionen udføres.
  
- > Sørg for god udluftning af rummet under forløbet.
- > Fyld karret med vand.
- > Tilsæt klorblegelud til vandet efter producentens anvisninger.
- > Aktivér luftdyserne i 20 sekunder, jetdyserne i 5 minutter.
- > Lad vandet hvile 5 minutter i karret.
- > Aktivér luftdyserne igen i 20 sekunder, jetdyserne i 5 minutter.
- > Luk vandet ud, og skyl karret.
- > Fyld karret med vand igen.
- > Aktivér luftdyserne i 20 sekunder, jetdyserne i 5 minutter.
- > Luk vandet ud.
- > Gentag forløbet ved behov.

### 6.2 Sanitetsakryl

#### Rengøring

- > Rengør akryl med en blød, fugtig klud.
- > Brug Duravits plejesæt til akryloverflader til den almindelige grundrengøring og for at fjerne genstridige pletter.



- > Fjern fastsiddende snavs med varmt vand og flydende rengøringsmiddel, opvaskemiddel eller sæbelud.

## Skader

- > Fjern ridser og andre skader på overfladen med Duravits pleje- og reparationsæt til akryloverflader (art.-nr. 790302 00 0 00 0000).

## 6.3 Betjeningslementer

- > Rengør betjeningslementerne med en blød, fugtig klud.

## 6.4 Af- og overløbsgarniture

- > Rengør af- og overløbsgarniture med en tør fugtig klud.

# 7. Hjælp i problemtilfælde

### FORSIGTIG!

Spabadet må kun repareres af uddannede vvs-installatører eller elinstallatører.

Problem	Mulig årsag	Problemløsning
Skumdannelse	Sæbe eller shampoo i badevandet.	<ul style="list-style-type: none"> <li>&gt; Sluk for spabadet.</li> <li>&gt; Fyld karret med frisk vand.</li> </ul>
Spabadet starter kun kort tid?	For lidt vand i karret.	<ul style="list-style-type: none"> <li>&gt; Fyld vand på, så det står 5 cm over den højeste dyse.</li> <li>&gt; Tryk længere tid på tasten "Jet".</li> </ul>
Spasystemet starter ikke?	Hovedkontakten slukket.	> Tænd for hovedkontakten.
	Hovedsikring slukket.	> Tænd for hovedsikringen.
Tasterne fungerer ikke?	Fejlstrømsrelæ (RCD) eller sikringsautomat er udløst.	<ul style="list-style-type: none"> <li>&gt; Afbryd karret fra strømmettet.</li> <li>&gt; Ring til kundeservice.</li> </ul>
	Luft i tasten efter at spasystemet har stået stille.	> Tryk på tasten igen.

Problem	Mulig årsag	Problemløsning
Motorisk støj ved påfyldning/ efter tømning af karret (2nd floor)	Restvandsledningerne åbnes/ lukkes.	
Lydstyrken/klangen kan ikke ændres.	Dataene er ikke kompatible.	> Kontrollér, om audiokilden understøtter protokol A2DP.

## 8. Tekniske data

### 8.1 Typeskilt

Typeskiltet sidder på bagsiden af betjeningsvejledningen.  
 Dette produkt opfylder alle relevante EU-direktiver.  
 DIN EN 12764

### 8.2 Identifikationsdata

Nominel spænding	220-240 V ~ (AC)
Frekvens	76xxxxx xx x xx xx00: 50 Hz 76xxxxx xx x xx xx06: 60 Hz
Maks. nominel effekt	se typeskilt
Beskyttelsesart	IP X5 Beskyttet mod vandstråler (fra alle retninger)
Beskyttelsesklasse	1

### 8.3 Materialer

Badekar	Sanitetsakryl
Afdækning dyser	kunststof, forkromet
Betjeningselementer	kunststof/messing, forkromet
Af- og overløbsgarniture	kunststof/messing, forkromet
Spotlys	rustfrit stål, poleret/ægte glas

## 8.4 Automatisk afbrydelsestid

Lys

12 timer efter sidste tryk på en taster

# Sisältö

<b>1. Yleiskuvat</b> .....	<b>102</b>
1.1 Varusteet .....	102
1.2 Käyttöosat .....	102
<b>2. Turvallisuus</b> .....	<b>103</b>
2.1 Määräysten mukainen käyttö .....	103
2.2 Turvallisuusohjeita .....	103
<b>3. Symbolien kuvaus</b> .....	<b>104</b>
<b>4. Tuotetiedot</b> .....	<b>104</b>
4.1 Ilmasuuttimet .....	104
Suuttimet .....	104
Hierontalajit .....	104
4.2 Jet-suuttimet .....	104
Suuttimet .....	104
Hierontalajit .....	105
4.3 LED-värivalo (lisävaruste) .....	105
Värivalo-ohjelma Sateenkaari .....	105
Värit .....	105
4.4 Valkoinen LED-valo ammeen reunan alapuolella (lisävaruste) .....	105
4.5 Musiikki (lisävaruste) .....	105
<b>5. Käyttö</b> .....	<b>106</b>
5.1 Poreammeen kytkeminen päälle .....	106
5.2 Poreammeen kytkeminen pois päältä .....	106
5.3 Ilmasuuttimien päälle-/poiskytkeminen .....	106
5.4 Jet-suuttimet .....	107
Päälle-/poiskytkentä .....	107
Hierontalajin muuttaminen .....	107
Hierontasuihkujen suunnan muuttaminen .....	107
5.5 LED-värivalon sytyttäminen/sammuttaminen (lisävaruste) .....	107
5.6 Musiikin päälle-/poiskytkeminen (lisävaruste) .....	107
5.7 Ammeen reunan alapuolella olevan valkoisen LED-valon (lisävaruste) päälle-/poiskytkeminen .....	108
<b>6. Puhdistus ja hoito</b> .....	<b>108</b>
6.1 Poreammeen desinfiointi .....	108
Kuinka usein? .....	108
Miten? .....	108
6.2 Saniteettiakryyli .....	109
Puhdistus .....	109

Pintavauriot .....	109
6.3 Käyttöosat .....	109
6.4 Poisto- ja ylivuotokalusteet .....	109
<b>7. Ohje häiriötilanteeseen .....</b>	<b>110</b>
<b>8. Tekniset tiedot .....</b>	<b>110</b>
8.1 Tyyppikilpi .....	110
8.2 Tekniset ominaistiedot .....	111
8.3 Materiaalit .....	111
8.4 Automaattinen poiskytkentäaika .....	111

# 1. Yleiskuvat

## 1.1 Varusteet

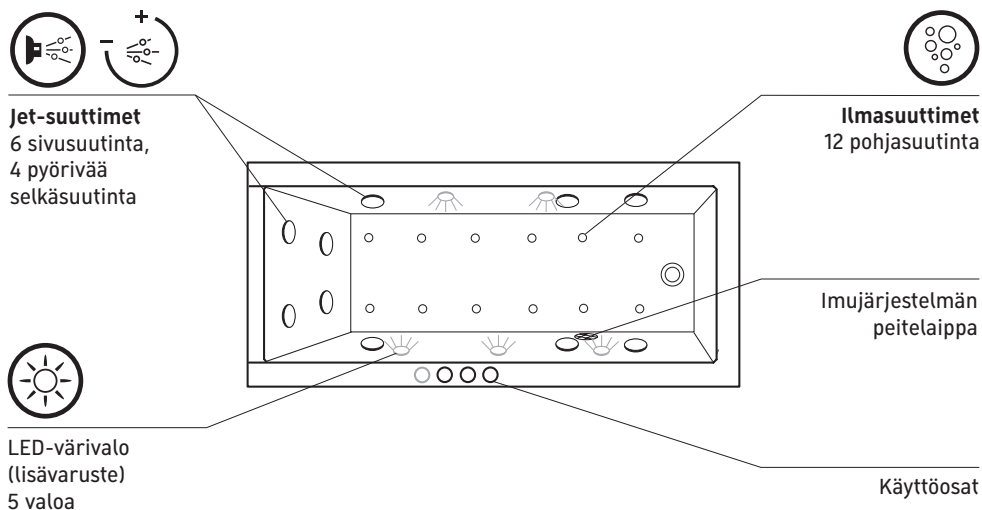

## 1.2 Käyttöosat

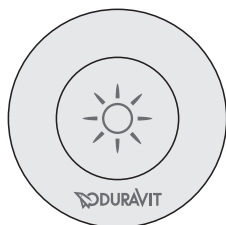

**Painike "Licht" - "Valo"**  
Valon  
sytyttäminen/sammut-  
taminen

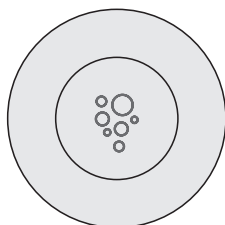

**Painike "Air"**  
Ilmasuuttimien  
päälle-/poiskytkeminen

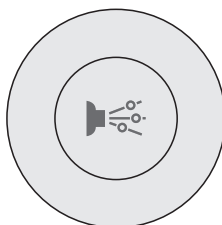

**Painike "Jet"**  
Jet-suuttimien  
päälle-/poiskytkeminen

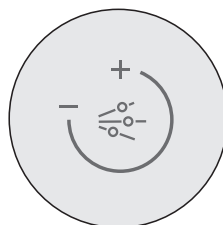

**Ilmansäädin**  
Jet-suuttimien  
tehon muuttaminen

## 2. Turvallisuus

Jotta voit nauttia monien vuosien ajan tuotteestasi, lue käyttöohje ja erityisesti turvallisuusohjeet huolellisesti.

Säilytä käyttöohje ja luovuta se tarvittaessa uudelle omistajalle.

### 2.1 Määräysten mukainen käyttö

Poreamme on tarkoitettu käytettäväksi vain yksityisalueilla, sitä voidaan käyttää myös hotellihuoneissa, asuntoloissa ja muissa vastaavissa, mutta sitä ei ole tarkoitettu lääketieteelliseen käyttöön. Käyttö on rajoitettu vain talon sisätiloihin. Se on tarkoitettu vain kylpemiseen.

Kaikkinaisen muu käyttö on määräysten vastaista. Duravit AG ei vastaa määräysten vastaisen käytön seurauksista.

### 2.2 Turvallisuusohjeita

Lue seuraavat turvallisuusohjeet huolellisesti ja noudata niitä!

**Poista sähkölaitteet, koska ne aiheuttavat sähköiskun vaaran.**

- Varmista, että poreammeen läheisyydessä ei ole mitään sähkölaitteita.

**Tämä tuote on tarkoitettu vain aikuisten käyttöön.**

- Lapset, vanhuset, sairaat sekä liikuntarajoitteiset henkilöt saavat käyttää poreametta vain valvonnan alaisena.

**Tarkasta ennen jokaista kylpemistä, että poreamme ei ole vahingoittunut.**

- Tarkasta ennen muuta imujärjestelmän suojakansi/peitelaiippa ja tarpeen vaatiessa valot. Jos jotakin on vahingoittunut (halkeamia, murtuneita kulmia...), poreametta ei saa käyttää (ei myöskään tavalliseen kylpemiseen).

**Kylve vain kun olet täysin terve.**

- Älä kylve, jos olet vilustunut, sinulla on influenssatartunta tai muu tartuttava sairaus.
- Neuvottele lääkärisi kanssa kylpyammeen käytöstä, jos sinulla on terveyshaittoja, ennen muuta verenpainehäiriöitä, verenvuototaipumuksia, sydän- tai verisuonitautteja, akuutteja tulehduksia tai infektioita, alhainen tai korkea verenpaine, verenkiertohäiriöitä, diabetes tai olet raskaana.
- Neuvottele lääkärisi kanssa kylpyammeen käytöstä myös silloin, jos käytät lääkkeitä.
- Älä koskaan kylve alkoholin tai muiden huumaavien aineiden vaikutuksen alaisena.

- Älä käytä ammetta heti voimakkaan fyysisen rasituksen jälkeen.

### 3. Symbolien kuvaus

Seuraavat varoitusmerkit kiinnittävät huomiota vaarallisiin tilanteisiin:



**VARO!**

Pieni vaara, lievän tapaturman vaara.

**OHJE!**

Aineelliset vahingot.

Käytössä ovat seuraavat symbolit:

! Tässä on vihje!

> Tässä sinua pyydetään toimimaan tietyllä tavalla.

## 4. Tuotetiedot

### 4.1 Ilmasuuttimet

#### Suuttimet

Ammeen pohjaan asennetut 12 ilmasuutinta puhaltavat esilämmitettyä ilmaa hieroen koko kehoa.

#### Hierontalajit

- Ilmahieronta

### 4.2 Jet-suuttimet

#### Suuttimet

Ammeen sivuseinämään asennetut 6 Jet-suutinta (vesi-ilmasuutinta) hierovat miellyttävästi. 4 pyörivää Jet-suutinta hierovat virkistävästi selkää.



## Hierontalajit

- Vesihieronta
- Vesi-ilmahieronta (hieronnin tehoa voidaan muuttaa)

### 4.3 LED-värivalo (lisävaruste)

Sivuseiniin asennetuista viidestä valaisimesta tulviva valo valaisee koko ammeen. Valittavissa on eri värejä, valkoinen valo sekä värivalo-ohjelma Sateenkaari.

#### Värivalo-ohjelma Sateenkaari

Värien vaihtuminen kuudella pehmeästi muuttuvalla värillä:

valkoinen – sininen – turkoosi – vihreä – keltainen – punainen – violetti – valkoinen - ...

#### Värit

■ Keltainen	piristävä, vapauttava
■ Punainen	piristävä, lämmittävä, elävöittävä
■ Violetti	tasapainottava, uudistava, innoittava
■ Sininen	rauhottava, hiljentävä
■ Turkoosi	elävöittävä, virkistävä
■ Vihreä	hyvää tekevä, rauhoittava, tasapainottava

### 4.4 Valkoinen LED-valo ammeen reunan alapuolella (lisävaruste)

Darling New ammeen leveään reunan alapuolelle asennetaan lisävarusteena LED-nauhat. Se luo miellyttävän kylpyilmapiirin valkoisella tunnelmavalolla.

### 4.5 Musiikki (lisävaruste)

3 runkoäänimuunninta tuottavat ihanteellisen ääni- ja musiikkinautinnon veden yläpuolelle ja veden alle. Bluetoothin avulla voit liittää sen ulkoiseen äänentoistolaitteeseen ja kuunnalla mielimusiikkiasi.

## 5. Käyttö

**Ohje!** Desinfioi poreamme ennen ensimmäistä käyttöä, jokaisen kymmenennen kylvyn jälkeen, kuitenkin vähintään kerran kuukaudessa sekä pitempien seisonta-aikojen jälkeen.

### 5.1 Poreammeen kytkeminen päälle

**Ohje!** Kytke poreamme käytön jälkeen pois päältä.

> Kytke päävirtakytkin päälle.

### 5.2 Poreammeen kytkeminen pois päältä

**Ohje 2nd floor varten!** Odota ainakin 5 minuuttia ennen kuin kytket poreammeen pois päältä, jotta jäännösvesijohdot avautuvat automaattisesti (moottorin ääni).

> Odota, että amme on täysin tyhjentynyt.

> Poreammeesi vakiovarusteisiin kuuluu hieno jäännösvedenpoistojärjestelmä. Lisäksi voit poistaa ilmasuuttimien putkiin jääneen veden puhaltimella.

Aktivoi sitä varten ilmasuuttimet 2 minuutin ajaksi.

> Kytke päävirtakytkin pois päältä.



### 5.3 Ilmasuuttimien päälle-/poiskytkeminen

> Paina painiketta "Air".

Suuttimet kytkeytyvät päälle/pois.

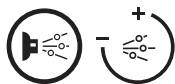

## 5.4 Jet-suuttimet

### Päälle-/poiskytkentä

Edellytys: Vedenpinnan taso 5 cm korkeimmalla olevan suuttimen yläpuolella.

- > Paina painiketta "Jet".  
Suuttimet kytkeytyvät päälle/pois.

### Hierontalajin muuttaminen

- > Avaa ilmansäädin.  
Vesihierontaan lisätään ilmaa.

### Hierontasuihkujen suunnan muuttaminen

- > Käännä palloa Jet-suutin kunnes hierova suihku tuntuu kaikkein miellyttävimmältä.



## 5.5 LED-värivalon sytyttäminen/sammuttaminen (lisävaruste)



**VARO!** Valonsäteet voivat vahingoittaa silmiä.

- > **ÄLÄ** katso suoraan valonlähteeseen.
- > Paina painiketta "Licht" - "Valo".  
**Valkoinen valo** syttyy.
- > Paina toisen kerran painiketta "Licht".  
**Värivalo-ohjelma Sateenkaari** aktivoituu.
- > Odota kunnes haluamasi väri syttyy ja paina kolmannen kerran painiketta "Licht".  
Kulloinenkin väri lukittuu.
- > Paina neljännen kerran painiketta "Licht".  
Valo sammuu.

## 5.6 Musiikin päälle-/poiskytkeminen (lisävaruste)

Edellytys: Bluetooth-kykenevä äänentoistolaitte protokollalla A2DP.

- > Kytke pääkytkin päälle, Bluetooth on aktivoitu.

- > Aktivoi äänentoistolaitteesi Bluetooth-tila sen käyttöohjeessa kuvatulla tavalla.
- > Etsi Bluetooth-laitteella "Duravit" ja yhdistä siihen.
- > Syötä aktivointikoodi: "2412".
- > Valitse muusiikki ja äänenvoimakkuus äänentoistolaitteestasi.

## 5.7 Ammeen reunan alapuolella olevan valkoisen LED-valon (lisävaruste) päälle-/poiskytkeminen

- > Kosketa Duravit-logoa.

# 6. Puhdistus ja hoito

## Ohje!

### Pinnat vahingoittuvat väärin puhdistusaineiden käytöstä.

- Käytä vain Duravitin suosittelemia puhdistusaineita.
- Älä käytä hiovia, aggressiivisiä tai kemiallisia puhdistusaineita.

## 6.1 Poreammeen desinfiointi

### Kuinka usein?

Desinfioi poreamme ennen ensimmäistä käyttöä, jokaisen kymmenennen kylvyn jälkeen, kuitenkin vähintään kerran kuukaudessa sekä pitempien seisona-aikojen jälkeen.

### Miten?

 **VARO! Kloorivalkaisuaine ärsyttää ihoa.**

- > Noudata desinfiointiaineen turvallisuusohjeita.
- > ÄLÄ kylve ammeessa desinfiointiaikana.
  
- > Tuuleta tila hyvin desinfiointiaikana.
- > Täytä amme vedellä.
- > Lisää veteen kloorivalkaisuainetta valmistajan ohjeiden mukaan.
- > Kytke ilmasuuttimet 20 sekunnin ajaksi ja Jet-suuttimet 5 minuutin ajaksi päälle.
- > Anna veden tasaantua 5 minuutin ajan ammeessa.

- > Kytke ilmasuuttimet uudelleen 20 sekunnin ajaksi ja Jet-suuttimet 5 minuutin ajaksi päälle.
- > Päästä vesi pois ja huuhtelee amme.
- > Täytä amme uudelleen vedellä.
- > Kytke ilmasuuttimet 20 sekunnin ajaksi ja Jet-suuttimet 5 minuutin ajaksi päälle.
- > Päästä vesi pois.
- > Toista tarpeen vaatiessa menettely.

## **6.2 Saniteettiakryyli**

### **Puhdistus**

- > Puhdista akryylipinnat pehmeällä, kostealla liinalla.
- > Käytä Duravitin akryylipinnoille tarkoitettua hoitosarjaa ajoittaisessa peruspuhdistuksessa ja piintyneiden tahrojen poistossa.
- > Poista voimakkaammat likatahrat lämpimällä vedellä ja nestemäisellä puhdistusaineella, astianpesuaineella tai saippualliuoksella.

### **Pintavauriot**

- > Poista naarmut ja muut pintavauriot Duravit -hoito- ja korjaussarjalla akryylipinnoille (tuotenro 790302 00 0 00 0000).

## **6.3 Käyttöosat**

- > Puhdista käyttöosat pehmeällä, kostealla liinalla.

## **6.4 Poisto- ja ylivuotokalusteet**

- > Puhdista poisto- ja ylivuotokalusteet pehmeällä, kostealla liinalla.

## 7. Ohje häiriötilanteeseen



**VARO!**

Poreammeen saa asentaa vain koulutettu putki- tai sähköasentaja.

Häiriö	Mahdollinen syy	Häiriön käsittely
Vaahdon muodostuminen	Saippuaa tai hiustenpesuainetta kylpyammeen vedessä.	> Kytke porejärjestelmä pois päältä. > Täytä amme puhtaalla vedellä.
Porejärjestelmä käynnistyy vain lyhyesti?	Vedenpinnan taso on liian matala.	> Lisää vettä, kunnes pinnan taso on 5 cm korkeimmalla olevan suuttimen yläpuolella. > Paina painiketta "Jet".
Porejärjestelmä ei käynnisty?	Pääkytkin on kytkettynä pois päältä.	> Kytke pääkytkin päälle.
	Pääsulake ei ole päällä.	> Kytke pääsulake päälle.
	Vikavirtakytkin (RCD) tai automaattisulake on lauennut.	> Irrota amme virtaverkosta. > Soita asiakaspalveluun.
Painikkeet eivät toimi?	Ilmaa painikkeissa porejärjestelmän seisonta-ajan jälkeen.	> Paina painiketta uudelleen.
Moottorin ääni ammetta täytettäessä/tyhjennettäessä (2nd floor).	Jäännösvesijohdot avatautuvat/sulkeutuvat.	
Äänenvoimakkuutta/sointia ei voi muuttaa.	Tiedot eivät ole yhteensopivia.	> Tarkasta, tukeeko äänentoistolaitte protokollaa A2DP.

## 8. Tekniset tiedot

### 8.1 Tyypikilpi

Tyypikilpi on käyttöohjeen takapuolella.

Tämä tuote vastaa kaikkia asiaankuuluvia EU-direktiivejä.

DIN EN 12764

## 8.2 Tekniset ominaistiedot

Nimellisjännite	220-240 V ~ (AC)	
Taajuus	76xxxxx xx x xx xx00:	50 Hz
	76xxxxx xx x xx xx06:	60 Hz
Maks. nimellisteho	katso tyyppikilpi	
Suojaustapa	IP X5 suihkuvesisuojattu (kaikilta suunnilta)	
Suojausluokka	1	

## 8.3 Materiaalit

Kylpyamme	saniteettiakryyli
Suoja, suuttimet	muovi, kromattu
Käyttöosat	muovi/messinki, kromattu
Poisto- ja ylivuotokalusteet	muovi/messinki, kromattu
Valot	jaloteräs, kiillotettu / aito lasi

## 8.4 Automaattinen poiskytkentäaika

Valo	12 tuntia viimeisen painikkeen painalluksen jälkeen
------	-----------------------------------------------------

# Innhold

<b>1. Oversiktsbilder</b> .....	<b>114</b>
1.1 Tilbehør.....	114
1.2 Betjeningselementer.....	114
<b>2. For din sikkerhet</b> .....	<b>115</b>
2.1 Forskriftsmessig bruk.....	115
2.2 Sikkerhetsmerknader.....	115
<b>3. Symbolbeskrivelse</b> .....	<b>116</b>
<b>4. Produktinformasjon</b> .....	<b>116</b>
4.1 Luftdyser.....	116
Dyser.....	116
Massasjetyper.....	116
4.2 Jetdyser.....	116
Dyser.....	116
Massasjetyper.....	116
4.3 Farget LED-lys (valgfritt).....	117
Fargelys-program regnbue.....	117
Farger.....	117
4.4 Hvitt LED-lys under badekarkanten (valgfritt).....	117
4.5 Lyd (valgfritt).....	117
<b>5. Betjening</b> .....	<b>117</b>
5.1 Slå av spakaret.....	118
5.2 Slå spakaret av.....	118
5.3 Slå luftdysene på-/av.....	118
5.4 Jetdyser.....	118
Slå på/av.....	118
Endre massasjetype.....	118
Endre retningen til massasjestrålen.....	119
5.5 Slå LED-fargelys på/av (valgfritt).....	119
5.6 Slå lyd på/av (valgfritt).....	119
5.7 Slå på/av det hvite LED-lyset under badekarkanten (valgfritt).....	119
<b>6. Rengjøring og pleie</b> .....	<b>120</b>
6.1 Desinfisere spa-systemet.....	120
Hvor ofte?.....	120
Hvordan?.....	120
6.2 Sanitærakryl.....	120
Rengjøring.....	120
Skader.....	121



6.3	Betjeningslementer .....	121
6.4	Av- og overløpssett .....	121
<b>7.</b>	<b>Hjelp i tilfelle av problemer.....</b>	<b>121</b>
<b>8.</b>	<b>Tekniske data .....</b>	<b>122</b>
8.1	Typeskilt.....	122
8.2	Merke data.....	122
8.3	Materialer .....	122
8.4	Slås av automatisk .....	123

# 1. Oversiktsbilder

## 1.1 Tilbehør

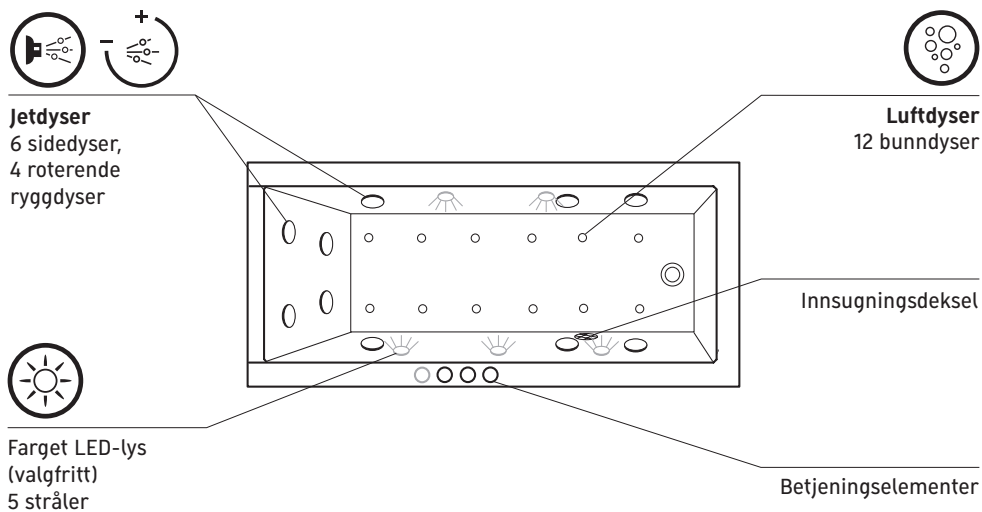

## 1.2 Betjeningselementer

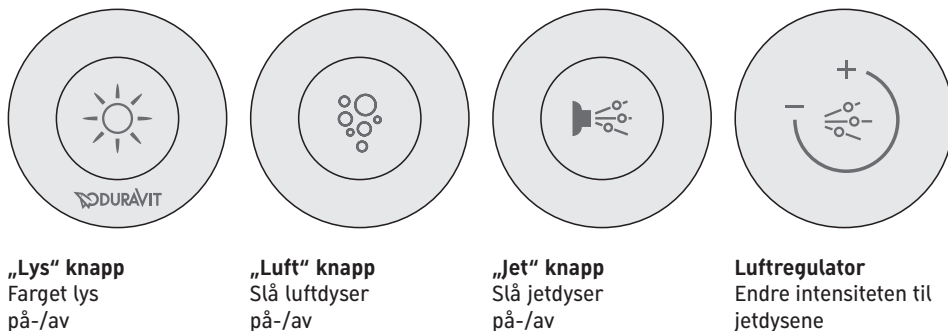

## 2. For din sikkerhet

For å forsikre at du har glede av produktet i mange år, må du lese denne bruksanvisningen, spesielt sikkerhetsmerknadene veldig nøye.

Oppbevar bruksanvisningen forsvarlig og gi den eventuelt videre til den nye brukeren.

### 2.1 Forskriftsmessig bruk

Spakaret er utelukkende bestemt til privat bruk, noe som inkluderer bruk i hotellrom, hybelhus e.l., medisinsk bruk er utelukket. Bruken er begrenset til innsiden av huset. Det skal kun brukes til å bade.

All annen bruk gjelder som ikke-forskriftsmessig. Duravit AG tar intet ansvar for følger etter ikke-forskriftsmessig bruk.

### 2.2 Sikkerhetsmerknader

Les og følg de etterfølgende sikkerhetsmerknadene nøye!

#### **Fjern elektriske apparater på grunn av faren for mulig strømsjokk.**

- Forsikre deg om at det ikke finnes noen elektriske apparater i nærheten av spakaret.

#### **Dette produktet er kun ment til bruk av voksne mennesker.**

- Barn, eldre og skrøpelige personer samt mennesker med handikap må kun bruke spakaret under oppsyn.

#### **Kontroller før hvert bad om spakaret er skadet.**

- Kontroller alltid innsugningsdekselet og evt. strålene. Hvis det skulle være noen skader (sprekker, knekte hjørner...), må spakaret ikke brukes (heller ikke til å bade).

#### **Bad kun ved god helse.**

- Ikke bad ved symptomer av influensa, influensa infeksjon eller smittende sykdommer.
- Ved redusert helse, først og fremst ved blodtrykkforstyrrelser, blødningstendens, hjerte- og karsykdommer, akutte betennelser hhv. infektiose, lavt eller høyt blodtrykk, kretsløpsproblemer, diabetes eller graviditet, må du ta kontakt med en lege før bruk.
- Ved inntak av medikamenter, må du ta kontakt med en lege før bruk.
- Ikke bad ved inntak av alkohol eller andre rusmidler.

- Må ikke brukes rett etter store kroppslige anstrengelser.

### 3. Symbolbeskrivelse

Følgende varselstegn gjør deg oppmerksom på farlige situasjoner:



**FORSIKTIG!** Ved lav risiko og fare for midtre skader.

**MERKNAD!** Ved materielle skader.

Følgende symboler brukes:



Her finner du et tips!



Her blir du oppfordret til en handling.

### 4. Produktinformasjon

#### 4.1 Luftdyser

##### Dyser

Forvarmet luft fra 12 luftdyser installert i bunnen av karet, sprudler rundt hele kroppen.

##### Massasjetyper

- Luftmassasje

#### 4.2 Jetdyser

##### Dyser

6 jetdyser (vann-luft dyser) som er installert i sideveggen skaper en velgjørende massasjevirkning. 4 roterende jetdyser virker velgjørende på ryggpartiet.

##### Massasjetyper

- Vannmassasje
- Vann-luft massasje (intensiteten til massasjen kan justeres)

### 4.3 Farget LED-lys (valgfritt)

Lys fra 5 spotlights som er montert i sideveggene på karet.

Du kan velge mellom forskjellige farger, hvit lys og et regnbuefarget fargelys-program.

#### Fargelys-program regnbue

Fargeskift med hjelp av en seksfarget behagelig fargeintervall.

hvit – blå – turkis – grønn – gul – rød – fiolett – hvit – ...

#### Farger

■ Gul	Stimulerende, befriende
■ Rød	Stimulerende, varmende, vitaliserende
■ Fiolett	Balanserende, regenererende, inspirerende
■ Blå	Avslappende, dempende
■ Turkis	Vitaliserende, oppkvikkende
■ Grønn	Velgjørende, avslappende, stabiliserende

### 4.4 Hvitt LED-lys under badekarkanten (valgfritt)

Under den brede badekarkanten til Darling New badekar er det valgfritt montert en LED-stripe. Denne øker badeatmosfæren med et hvitt stemningsfullt lys.

### 4.5 Lyd (valgfritt)

3 kropps lydormere sørger for optimal lyd kvalitet og musikknytelse- over og under vann. Via Bluetooth kan du koble til en ekstern audiokilde og spille din yndlingsmusikk.

## 5. Betjening

**Merknad!** Desinfiser spasystemet før første gangs bruk, etter hvert tiende bad, og minst en gang i måneden og i tillegg når det ikke brukes over lengre tid.

## 5.1 Slå av spakaret

**Merknad!** Slå av spakaret etter bruk.

> Slå på hovedbryteren.

## 5.2 Slå spakaret av

**Merknad til 2nd floor!** Vent i minst 5 minutter etter at vannet er tappet ut før du slår av spakaret, på denne måten åpnes restvann-slangene automatisk (motor lyd).

- > Vent til badekaret er helt tomt.
- > Spakaret er som standard utstyrt med en restvann-tømmer. I tillegg kan du tømme vannrestene i slangene til luftdysene ved hjelp av luft:  
For å gjøre dette må du aktivere luftdysene i 2 minutter.
- > Slå av hovedbryteren.



## 5.3 Slå luftdysene på-/av

- > Trykk på „Luft“ knappen.  
Dysene slås på/av.



## 5.4 Jetdyser

### Slå på/av

Forutsetninger: Vannivået må være 5 cm over den høyeste dysen.

- > Trykk „Jet“ knappen.  
Dysene slås på/av.

### Endre massasjetype

- > Skru på luftregulatoren.  
Nå tilføres det luft til vannmassasjen.

## Endre retningen til massasjestrålen

- > Drei på kulen til jetdysen, inntil du har oppnådd retningen som du synes er mest behagelig.



## 5.5 Slå LED-fargelys på/av (valgfritt)



**FORSIKTIG! Øyeskader på grunn av lysstråler.**

- > Se IKKE direkte inn i belysningselementene.
- > Trykk „Lys“ knappen.  
**Hvitt lys** slås på.
- > Trykk en gang til på „Lys“ knappen.  
**Fargelys programmet regnbue** blir aktivert.
- > Vent til den ønskede fargen lyser opp og trykk enda en gang på „Lys“ knappen.  
Den aktuelle fargen fikseres.
- > Trykk enda en gang til på „Lys“ knappen.  
Lyset slås av.

## 5.6 Slå lyd på/av (valgfritt)

Forutsetninger: Audiokilde som støtter Bluetooth med protokoll A2DP.

- > Slå på hovedbryteren, Bluetooth modusen er aktivert.
- > Aktiver Bluetooth modusen til din audiokilde, som beskrevet i dens bruksanvisning.
- > Søk etter Bluetooth apparatet „Duravit“ og opprett en forbindelse til den.
- > Tast inn aktiveringskoden: „2412“.
- > Betjen din audiokilde for å velge musikk og justere volumet.

## 5.7 Slå på/av det hvite LED-lyset under badekarkanten (valgfritt)

- > Berør Duravit logoen.

## 6. Rengjøring og pleie

### Merknad!

#### Skade av overflaten på grunn av feil rengjøringsmiddel.

- Bruk kun rengjøringsmidler som anbefales av Duravit.
- Ikke bruk skurende, aggressive eller kjemiske rengjøringsmiddel.

### 6.1 Desinfisere spa-systemet.

#### Hvor ofte?

Desinfiser spa-systemet før første gangs bruk, etter hvert tiende bad, og minst en gang i måneden og i tillegg når det ikke brukes over lengre tid.

#### Hvordan?



#### **FORSIKTIG! Klorblekelut er hudirriterende.**

- > Legg merke til sikkerhetsmerknadene til desinfeksjonsmiddelet.
- > IKKE bad i spakaret mens det desinfiseres.
  
- > Sørg for at rommet luftes godt ved prosedyren.
- > Fyll karet med vann.
- > Tiltsett klorblekelut i vannet etter angivelsene til produsenten.
- > Slå luftdysene på i 20 sekunder, og jetdysene på i 5 minutter.
- > La vannet stå i karet i 5 minutter.
- > Slå luftdysene igjen på i 20 sekunder, og jetdysene på i 5 minutter.
- > Tapp ut vannet og skyll karet.
- > Fyll karet med vann igjen.
- > Slå luftdysene på i 20 sekunder, og jetdysene på i 5 minutter.
- > Slipp ut vannet.
- > Gjenta prosedyren etter behov.

### 6.2 Sanitærakryl

#### Rengjøring

- > Rengjør akryl med en myk, fuktig klut.
- > Bruk av og til Duravit pleiesettet for akryl overflater til grunnrengjøring, og for å fjerne sterke tilsmussinger/flekker.



- > Fjern sterke tilsmussinger med varmt vann og et flytende rengjøringsmiddel, oppvaskmiddel eller såpelut.

## Skader

- > Fjern riper og andre skader på overflaten med hjelp av Duravit pleie- og reparasjonssett for akryl overflater (art.-nr. 790302 00 0 00 0000).

## 6.3 Betjeningselementer

- > Rengjør betjeningselementene med en myk, fuktig klut.

## 6.4 Av- og overløpssett

- > Rengjør av- og overløpssettet med en myk, fuktig klut.

# 7. Hjelp i tilfelle av problemer

### FORSIKTIG!

Spakaret må kun repareres av utdannede sanitetsinstallatører hhv. elektroinstallatører.

Problem	Mulig årsak	Utbedring av problemer
Skumdannelse	Såpe eller sjampo i badevannet.	<ul style="list-style-type: none"> <li>&gt; Slå av spa-systemet.</li> <li>&gt; Fyll karet med nytt vann.</li> </ul>
Spa-systemet kjører kun en liten stund?	For lavt vannivå.	<ul style="list-style-type: none"> <li>&gt; Etterfyll vann inntil det er 5 cm over den høyeste dysen.</li> <li>&gt; Trykk „Jet“ knapp lengre.</li> </ul>
Spa-systemet starter ikke?	Hovedbryter slått av.	> Slå på hovedbryteren.
	Hovedsikring slått av.	> Slå på hovedsikringen.
Tastene fungerer ikke?	Jordfeilbryteren (RCD) eller automatbryter er blitt utløst.	<ul style="list-style-type: none"> <li>&gt; Koble karet fra strømmettet.</li> <li>&gt; Ring kundeservicen.</li> </ul>
	Luft under knappen etter lang tid med stillstand av spa-systemet.	> Trykk knappen en gang til.

Problem	Mulig årsak	Utbedring av problemer
Motor lyd ved påfylling/ etter tømning av karet (2nd floor).	Restvann ledningene åpnes/ lukkes.	
Lydstyrken/lyden kan ikke endres.	Ingen kompatibilitet av data.	> Kontroller om audiokilden støtter protokollen A2DP.

## 8. Tekniske data

### 8.1 Typeskilt

Typeskiltet finner du på baksiden av bruksanvisningen.  
 Dette produkt tilsvarer alle gjeldende EU-retningslinjer.  
 DIN EN 12764

### 8.2 Merkedata

Nominell spenning	220-240 V ~ (AC)	
Frekvens	76xxxxx xx x xx xx00:	50 Hz
	76xxxxx xx x xx xx06:	60 Hz
Maks. nominell effekt	se typeskilt	
Beskyttelsesart	IP X5	
	beskyttet mot strålevann (fra alle retninger)	
Beskyttelsesklasse 1		

### 8.3 Materialer

Badekar	Sanitærakryl
Deksler til dyser	Plast, forkrommet
Betjeningselementer	Plast/messing, forkrommet
Av- og overløpssett	Plast/messing, forkrommet
Spotlights	i rustfritt stål, polert/ekte glass

## 8.4 Slås av automatisk

Lys 12 timer etter siste tastetrykk

# Innehåll

<b>1. Översikt</b> .....	<b>126</b>
1.1 Utrustning.....	126
1.2 Reglage.....	126
<b>2. Säkerhetsanvisningar</b> .....	<b>127</b>
2.1 Avsedd användning .....	127
2.2 Säkerhetsanvisningar.....	127
<b>3. Symbolförklaring</b> .....	<b>128</b>
<b>4. Produktinformation</b> .....	<b>128</b>
4.1 Luftmunstycken .....	128
Munstycken .....	128
Massagetyper .....	128
4.2 Jetmunstycken.....	128
Munstycken .....	128
Massagetyper .....	128
4.3 LED-belysning i olika färger (tillval) .....	129
Regnbågsfärgprogram .....	129
Färger .....	129
4.4 LED med vitt ljus under badkarskanten (tillval).....	129
4.5 Ljud (tillval).....	129
<b>5. Användning</b> .....	<b>129</b>
5.1 Sätt på bubbelbadkaret .....	130
5.2 Stäng av bubbelbadkaret.....	130
5.3 Sätt på/stäng av luftmunstyckena .....	130
5.4 Jetmunstycken.....	130
Sätt på/stäng av .....	130
Ändra massagetyper.....	131
Ändra massagestrålens riktning .....	131
5.5 Tänd/släck LED-belysningen (tillval) .....	131
5.6 Sätt på/stäng av ljudet (tillval) .....	131
5.7 Tänd/släck LED med vitt ljus under badkarskanten (tillval).....	131
<b>6. Rengöring och skötsel</b> .....	<b>132</b>
6.1 Desinficera bubbelsystemet .....	132
Hur ofta?.....	132
Hur?.....	132
6.2 Sanitetsakryl .....	132
Rengöring .....	132
Skador.....	133

6.3	Reglage.....	133
6.4	Avlopps- och bräddavloppsdelar .....	133
<b>7.</b>	<b>Hjälp vid problem.....</b>	<b>133</b>
<b>8.</b>	<b>Tekniska data .....</b>	<b>134</b>
8.1	Typskylt.....	134
8.2	Data .....	134
8.3	Material.....	135
8.4	Automatisk avstängning.....	135

# 1. Översikt

## 1.1 Utrustning

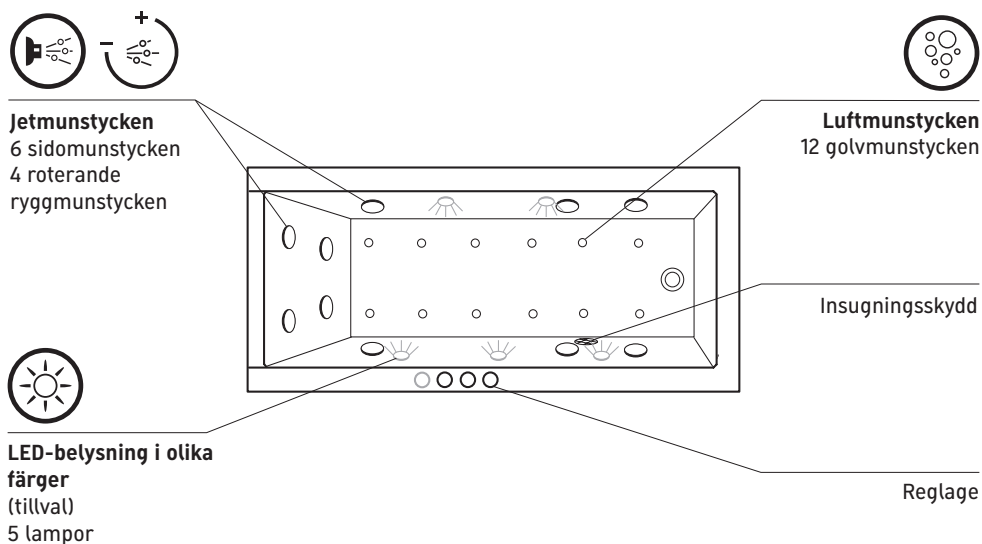

## 1.2 Reglage

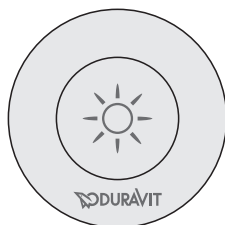

**Knappen "Ljus"**  
Tänd/släck  
belysningen

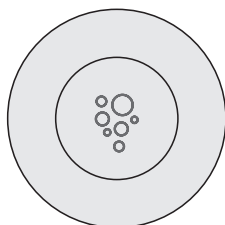

**Knappen "Luft"**  
Sätt på/stäng av  
luftmunstyckena

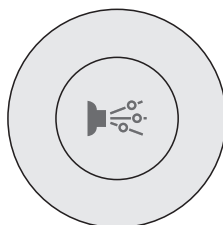

**Knappen "Jet"**  
Sätt på/stäng av  
jetmunstyckena

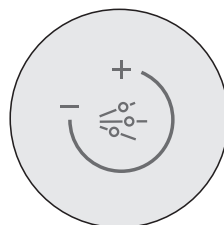

**Luftreglage**  
Justera jetmunstyck-  
enas styrka

## 2. Säkerhetsanvisningar

Läs den här bruksanvisningen noggrant, särskilt säkerhetsanvisningarna, så att du använder produkten på rätt sätt och den därmed håller länge.

Spara bruksanvisningen och lämna med den till nästa ägare vid en eventuell försäljning.

### 2.1 Avsedd användning

Bubbelbadkaret är avsett för privat bruk, vilket omfattar hotellrum, permanenta boenden etc. Det är inte avsett för medicinskt bruk. Det får endast användas inomhus. Det får endast användas för att bada i.

Annan användning är inte tillåten. Duravit AG tar inget ansvar för följder i samband med felaktig användning.

### 2.2 Säkerhetsanvisningar

Läs och följ säkerhetsanvisningarna nedan noggrant!

**Ta bort elektriska apparater som kan orsaka stötar.**

- Inga elektriska apparater får finnas i närheten av bubbelbadkaret.

**Produkten får endast användas av vuxna.**

- Barn, äldre och svaga samt funktionshindrade får endast använda bubbelbadkaret under uppsikt.

**Kontrollera om det finns skador på bubbelbadkaret varje gång innan det används.**

- Kontrollera särskilt insugningsskyddet och lamporna. Om något är skadat (sprickor, avbrutna hörn etc.) får inte bubbelbadkaret användas (inte heller för att bada).

**Bada bara när du är helt frisk.**

- Ta inget bad om du har symptom på influensa, infektion eller smittsamma sjukdomar.
- Vid tecken på svag hälsa, särskilt i samband med blodtryck, blödningar, hjärt- eller kärlsjukdomar, akuta inflammationer eller infektioner, lågt eller högt blodtryck, yrsel, diabetes eller graviditet ska en läkare konsulteras innan badkaret används.
- Konsultera även en läkare om du använder läkemedel.
- Bada inte om du druckit alkohol eller använt droger.
- Bada inte direkt efter kraftig fysisk ansträngning.

### 3. Symbolförklaring

Följande symboler varnar för farliga situationer:

 <b>RISK!</b>	Risk för mindre allvarliga skador.
<b>OBS!</b>	Risk för materialskador.

Följande symboler används:

!	Här finns det tips!
>	Här uppmanas du till handling.

### 4. Produktinformation

#### 4.1 Luftmunstycken

##### Munstycken

Varm luft från 12 nedsänkta luftmunstycken i botten bubblar runt hela kroppen.

##### Massagetyper

- Luftmassage

#### 4.2 Jetmunstycken

##### Munstycken

6 jetmunstycken (vatten-/luftmunstycken) på sidorna ger en skön massagekänsla. 4 roterande jetmunstycken masserar ryggen.

##### Massagetyper

- Vattenmassage
- Vatten-/luftmassage (massagestyrkan kan justeras)



### 4.3 LED-belysning i olika färger (tillval)

Ljus från de 5 lamporna på sidorna lyser upp badkaret.  
Välj mellan olika färger, vitt ljus och regnbågsfärgprogrammet.

#### Regnbågsfärgprogram

Ljuset växlar mjukt mellan sex färger:

vitt – blått – turkost – grönt – gult – rött – violett – vitt - ...

#### Färger

■ Gult	Uppiggande, befriande
■ Rött	Uppiggande, värmande, vitaliserande
■ Violett	Balanserande, regenererande, inspirerande
■ Blått	Lugnande, dämpande
■ Turkost	Vitaliserande, upplivande
■ Grönt	Skönt, lugnande, stabiliserande

### 4.4 LED med vitt ljus under badkarskanten (tillval)

Under den breda badkarskanten på Darling New-badkaren finns det en LED-list (tillval). Den ger en skön badatmosfär med vitt stämningsljus.

### 4.5 Ljud (tillval)

3 stomljudsomvandlare ger optimal klang så att du kan njuta av musik både över och under vatten. Externa ljudkällor kan anslutas via Bluetooth och på så vis kan du lyssna på din favoritmusik.

## 5. Användning

**Obs!** Desinficera bubbelsystemet innan det används för första gången, efter var tionde bad men minst en gång i månaden och när det inte använts på ett tag.

## 5.1 Sätt på bubbelbadkaret

**Obs!** Stäng av bubbelbadkaret när du är klar.

> Slå på huvudbrytaren.

## 5.2 Stäng av bubbelbadkaret

**Observera i samband med 2nd floor!** Vänta i minst 5 minuter efter det att vattnet runnit ut innan bubbelbadkaret stängs av, så att restvattenledningarna öppnas automatiskt (motorljud).

> Vänta tills badkaret är helt tomt.

> Bubbelbadkaret har som standard restvattentömning. Du kan även använda fläkten för att ta bort vattnet i ledningarna till luftmunstyckena:

Sätt på luftmunstyckena i 2 minuter.

> Slå av huvudbrytaren.



## 5.3 Sätt på/stäng av luftmunstyckena

> Tryck på knappen "Luft".

Munstyckena sätts på/stängs av.

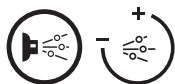

## 5.4 Jetmunstycken

### Sätt på/stäng av

Förutsättning: Vattnet når 5 cm över det högsta munstycket.

> Tryck på knappen "Jet".

Munstyckena sätts på/stängs av.

## Ändra massagetyper

- > Öppna luftreglaget.  
Luft tillförs vattenmassagen.

## Ändra massagestrålens riktning

- > Vrid på kulan till jetmunstycket tills massagestrålens riktning känns bra.



## 5.5 Tänd/släck LED-belysningen (tillval)



**RISK! Ljusstrålarna kan skada ögonen.**

- > Titta INTE direkt in i lamporna.
- > Tryck på knappen "Ljus".  
**Den vita belysningen** tänds.
- > Tryck på knappen "Ljus" igen.  
**Regnbågsfärgprogrammet** aktiveras.
- > Vänta tills önskad färg lyser och tryck sedan igen på knappen "Ljus".  
Den aktuella färgen stannar kvar.
- > Tryck på knappen "Ljus" igen.  
Ljuset släcks.

## 5.6 Sätt på/stäng av ljudet (tillval)

Förutsättning: Det finns en Bluetooth-kompatibel ljudkälla med protokollet A2DP.

- > Slå på huvudbrytaren, Bluetooth-läget aktiveras.
- > Aktivera Bluetooth på din ljudkälla enligt bruksanvisningen.
- > Sök efter Bluetooth-enheten "Duravit" och anslut till den.
- > Ange aktiveringskoden: "2412".
- > Välj musik och ställ in volymen med din ljudkälla.

## 5.7 Tänd/släck LED med vitt ljus under badkarskanten (tillval)

- > Rör vid Duravit-logotypen.

## 6. Rengöring och skötsel

### Obs!

#### Ytorna kan skadas om fel rengöringsmedel används!

- Använd bara rengöringsmedel som rekommenderas av Duravit.
- Använd inga skurmedel, aggressiva eller kemiska rengöringsmedel.

### 6.1 Desinficera bubbelsystemet

#### Hur ofta?

Desinficera bubbelsystemet innan det används för första gången, efter var tionde bad men minst en gång i månaden och när det inte använts på ett tag.

#### Hur?



#### **RISK!**

#### **Klormedel skadar huden.**

- > Observera säkerhetsanvisningarna för desinfektionsmedlet.
- > Bada inte i badkaret när det desinficeras.
  
- > Lufta rummet väl under tiden.
- > Fyll badkaret med vatten.
- > Tillsätt klormedlet i vattnet enligt tillverkarens anvisningar.
- > Sätt på luftmunstyckena i 20 sekunder och jetmunstyckena i 5 minuter.
- > Låt vattnet vara i badkaret i 5 minuter.
- > Sätt på luftmunstyckena igen i 20 sekunder och jetmunstyckena i 5 minuter.
- > Tappa av vattnet och spola badkaret.
- > Fyll badkaret med vatten igen.
- > Sätt på luftmunstyckena i 20 sekunder och jetmunstyckena i 5 minuter.
- > Tappa av vattnet.
- > Upprepa om det behövs.

### 6.2 Sanitetsakryl

#### Rengöring

- > Rengör akryl med en mjuk, fuktig trasa.
- > Använd Duravits skötselset på akrylytor för grundlig rengöring och för att ta bort svåra fläckar.

- > Ta bort svår smuts med varmt vatten och ett flytande rengöringsmedel, diskmedel eller såpa.

### Skador

- > Reparera repor och andra ytskador med Duravits skötsel- och reparationsset för akrylytor (art.nr 790302 00 0 00 0000).

## 6.3 Reglage

- > Rengör reglagen med en mjuk, fuktig trasa.

## 6.4 Avlopps- och bräddavloppsdelar

- > Rengör avlopps- och bräddavloppsdelarna med en mjuk, fuktig trasa.

# 7. Hjälp vid problem



**RISK!**

Bubbelbadkaret får endast repareras av utbildade sanitetsinstallatörer och elektriker.

Problem	Möjlig orsak	Åtgärd
Skum bildas	Tvål eller schampo i badvattnet.	<ul style="list-style-type: none"> <li>&gt; Stäng av bubbelsystemet.</li> <li>&gt; Fyll badkaret med nytt vatten.</li> </ul>
Bubbelsystemet startar bara en kort stund?	För lite vatten.	<ul style="list-style-type: none"> <li>&gt; Fyll på vatten tills det når 5 cm över det högsta munstycket.</li> <li>&gt; Tryck längre på knappen "Jet".</li> </ul>
Bubbelssystemet startar inte?	Huvudbrytaren är avstängd.	> Slå på huvudbrytaren.
	Huvudsäkring har slagit ifrån.	> Sätt på huvudsäkringen.
	Jordfelsbrytaren (RCD) eller automatsäkring har löst ut.	<ul style="list-style-type: none"> <li>&gt; Skilj badkaret från strömmen.</li> <li>&gt; Ring kundtjänst.</li> </ul>

Problem	Möjlig orsak	Åtgärd
Knapparna fungerar inte?	Luft i knappen pga. att systemet inte använts på ett tag.	> Tryck på knappen igen.
Motorljud när badkaret fylls på/töms (2nd floor)	Restvattenledningar öppnas/stängs.	
Det går inte att ändra volymen eller klangen.	Okompatibla data.	> Kontrollera om ljudkällan stöder protokollet A2DP.

## 8. Tekniska data

### 8.1 Typskylt

Typskylten finns på baksidan av bruksanvisningen.

Produkten uppfyller alla gällande EU-direktiv.

DIN EN 12764

### 8.2 Data

Märkspänning	220-240 V ~ (AC)	
Frekvens	76xxxxx xx x xx xx00:	50 Hz
	76xxxxx xx x xx xx06:	60 Hz
Max. märkeffekt	se typskylten	
Kapslingsklass	IP X5	
	skyddad mot vattenstrålar (från alla håll)	
Skyddsklass	1	

### 8.3 Material

Badkar	Sanitetsakryl
Munstyckenas skydd	Plast, kromad
Reglage	Plast/mässing, kromad
Avlopps- och bräddavloppsdelar	Plast/mässing, kromad
Lampor	Rostfritt stål, polerat/äkta glas

### 8.4 Automatisk avstängning

Belysning	12 timmar efter senaste knapptryckning
-----------	----------------------------------------

# Sisukord

<b>1. Ülevaatepildid</b> .....	<b>138</b>
1.1 Varustus .....	138
1.2 Juhtelemendid .....	138
<b>2. Teie ohutuse tagamiseks</b> .....	<b>139</b>
2.1 Sihtotstarbekohane kasutamine .....	139
2.2 Ohutusjuhised .....	139
<b>3. Sümbolite kirjeldus</b> .....	<b>140</b>
<b>4. Tooteinfo</b> .....	<b>140</b>
4.1 Õhudüüsid .....	140
Düüsid .....	140
Massaažiliigid .....	140
4.2 Reaktiivdüüsid .....	140
Düüsid .....	140
Massaažiliigid .....	140
4.3 Värviline LED-valgus (lisavarustus) .....	141
Vikerkaarega värvivalgusprogramm .....	141
Värvid .....	141
4.4 Valge LED-valgus vanniserva all (lisavarustus) .....	141
4.5 Heli (lisavarustus) .....	141
<b>5. Käsitsemine</b> .....	<b>141</b>
5.1 Mullivanni sisselülitamine .....	142
5.2 Mullivanni väljalülitamine .....	142
5.3 Õhudüüside sisse-/väljalülitamine .....	142
5.4 Reaktiivdüüsid .....	142
Sisse-/väljalülitamine .....	142
Massaažiliigi muutmine .....	143
Massaažijoa suuna muutmine .....	143
5.5 Värvilise LED-valguse sisse-/väljalülitamine (lisavarustus) .....	143
5.6 Heli sisse-/väljalülitamine (lisavarustus) .....	143
5.7 Vanniserva all valge LED-valguse sisse-/väljalülitamine (lisavarustus) .....	144
<b>6. Puhastamine ja hoolitsus</b> .....	<b>144</b>
6.1 Mullisüsteemi desinfitseerimine .....	144
Kui sageli? .....	144
Kuidas? .....	144
6.2 Sanitaarakrüül .....	145
Puhastamine .....	145
Kahjustused .....	145



6.3	Juhtelemendid.....	145
6.4	Ära- ja ülevoolugarnituur.....	145
<b>7.</b>	<b>Abi probleemi korral .....</b>	<b>145</b>
<b>8.</b>	<b>Tehnilised andmed .....</b>	<b>146</b>
8.1	Tüübisilt .....	146
8.2	Tunnusandmed.....	146
8.3	Materjalid.....	147
8.4	Automaatne väljalülitusaeg.....	147

# 1. Ülevaatepildid

## 1.1 Varustus

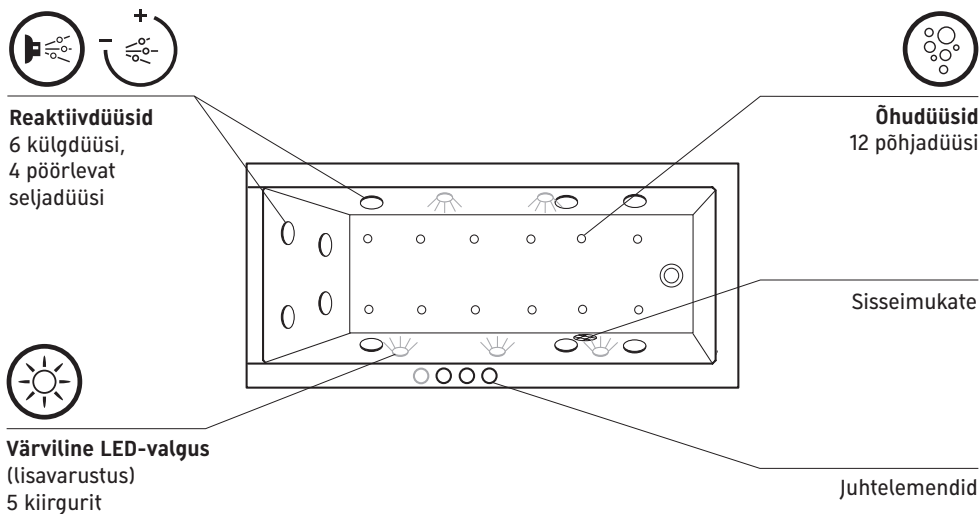

## 1.2 Juhtelemendid

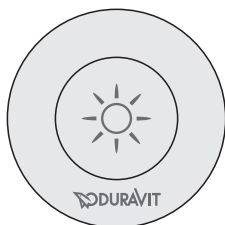

**Klahv „Valgus“**  
Värvivalguse  
sisse-/väljalülitamine

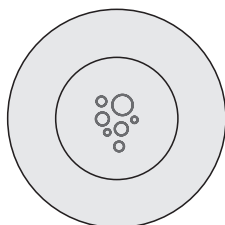

**Klahv „Õhk“**  
Õhudүүside  
sisse-/väljalülitamine

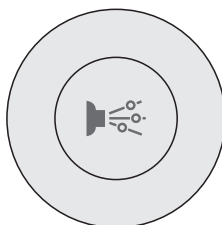

**Klahv „Reaktiiv“**  
Reaktiivdүүside  
sisse-/väljalülitamine

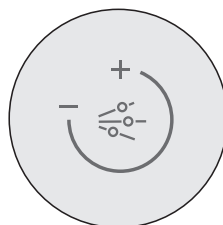

**Õhuregulaator**  
Reaktiivdүүside  
intensiivsuse muutmine

## 2. Teie ohutuse tagamiseks

Tagamaks Teile toote meeldivat kasutamist paljude aastate vältel, lugege palun käesolev kasutusjuhend ning eriti ohutusjuhised hoolikalt läbi.

Hoidke kasutusjuhendit hoolikalt alal ja andke see vajadusel uuele omanikule edasi.

### 2.1 Sihtotstarbekohane kasutamine

Mullivann on ette nähtud eranditult eramajapidamistes kasutamiseks, mis hõlmab ka hotellitube, ühiskodusid jms, ent välistab meditsiinilase kasutuse. Kasutamine on piiratud majasisese kasutuse peale. Toode on nähtud ette üksnes vanni võtmiseks.

Igasugune muu kasutus kehtib kui mitte sihtotstarbekohane. Duravit AG ei vastuta mitte sihtotstarbekohase kasutuse tagajärgede eest.

### 2.2 Ohutusjuhised

Lugege ja järgige tähelepanelikult alljärgnevaid ohutusjuhiseid!

**Eemaldage elektriseadmed võimaliku elektrilöögiohu tõttu.**

- Tehke kindlaks, et mullivanni läheduses ei leidu elektriseadmeid.

**Toode on ette nähtud üksnes kasutamiseks täiskasvanud inimestele.**

- Lapsed, vanemad ja nõdrad, samuti puuetega inimesed ei tohi mullivanni järelevalveta kasutada.

**Kontrollige iga kord enne vanni võtmist mullivanni kahjustuste suhtes.**

- Kontrollige eelkõige sisseimukatet ja vajadusel kiirgureid. Kahjustuste (praod, murdunud nurgad...) esinemise korral ei tohi mullivanni kasutada (ka mitte vanni võtmiseks).

**Võtke vanni ainult täie tervise juures olles.**

- Ärge minge gripi, gripiinfektsiooni või nakkushaiguse sümptomite korral vanni.
- Tervisealaste piirangute esinemisel, eelkõige vererõhuhäirete, veritsuskalduvuste, südame- või veenihäiguste, akuutsete põletike või nakkuste, kõrge või madala vererõhu, vereringeprobleemide, diabeedi või raseduse korral konsulteerige enne kasutamist arstiga.
- Ravimite manustamisel konsulteerige enne kasutamist arstiga.
- Ärge võtke vanni alkoholi või muude joovastavate ainete mõju all olles.
- Ärge kasutage vahetult pärast tugevat kehalist koormust.

## 3. Sümbolite kirjeldus

Järgmised hoiatusmärgid pööravad Teie tähelepanu ohtlikele sammudele:

 **ETTEVAATUST!** Madala riski, kergete vigastuste puhul.  
**JUHIS!** Materiaalsete kahjude puhul.

Kasutatakse järgmisi sümboleid:

! Siit leiate vihje!  
> Siin kutsutakse Teid üles teatud tegevusele.

## 4. Tooteinfo

### 4.1 Õhudüüsid

#### Düüsid

12-st vannipõhja süvistatud õhudüüsidest väljuv eelsoojendatud õhk ümbritseb kihisedes kogu keha.

#### Massaažiliigid

- Õhumassaaž

### 4.2 Reaktiivdüüsid

#### Düüsid

6 külgeina paigutatud reaktiivdüüsi (vee-õhudüüsid) genereerivad kosutava massaažitoime. 4 pöörlevat reaktiivdüüsi mõjuvad kosutavalt seljapiirkondadele.

#### Massaažiliigid

- Veemassaaž
- Vee-õhumassaaž (massaaži intensiivsus on varieeritav)

### 4.3 Värviline LED-valgus (lisavarustus)

5-st külgeisentsesse süvitatud kiirgurist pärit valgus voogab läbi vanni.

Valida saab erinevate värvide, valge valguse ning vikerkaarega värvivalgusprogrammi vahel.

#### Vikerkaarega värvivalgusprogramm

Valguse pehmete üleminekutega ümberlülitumine kuue värvi piires.

valge – sinine – türkiis – roheline – kollane – punane – violetne – valge - ...

#### Värvid

■ Kollane	erutav, vabastav
■ Punane	erutav, soojendav, vitaliseeriv
■ Violetne	tasakaalustav, regenereeriv, inspireeriv
■ Sinine	rahustav, summutav
■ Türkiis	vitaliseeriv, elustav
■ Roheline	kosutav, rahustav, stabiliseeriv

### 4.4 Valge LED-valgus vanniserva all (lisavarustus)

Darling New vannidel on paigutatud lisavarustuses laia vanniserva alla LED-riba. See loob valge meeleoluka valgusega vannivõtmise atmosfääri.

### 4.5 Heli (lisavarustus)

3 kehahelimuundurit hoolitsevad vee peal ja all muusika optimaalse kõla ning tajumise eest. Bluetoothi kaudu saate välise audioallika külge ühendada ja oma lemmikmuusikat mängida.

## 5. Käsitsemine

**Juhis!** Desinfitseerige mullisüsteemi enne esmakordset kasutamist ja seejärel iga kümne vanniskäigu järel, ent vähemalt kord kuus ning pärast pikemaid seisuage.

## 5.1 Mullivanni sisselülitamine

**Juhis!** Lülitage mullivann pärast kasutamist välja.

> Lülitage pealüliti sisse.

## 5.2 Mullivanni väljalülitamine

**Juhis 2nd Floor vanni puhul!** Oodake jääkveetorstike automaatseks avamiseks (mootorimüra) pärast vee väljalaskmist vähemalt 5 minutit enne, kui mullivanni välja lülitate.

> Oodake, kuni vann on täielikult tühjendatud.

> Teie mullivann on varustatud seeriaviisiliselt keeruka jääkveetühjendusega. Täiendavalt on Teil võimalik ka puhuri abil õhudüüsid veejääkidest tühjendada: Aktiveerige selleks õhudüüsid 2-ks minutiks.

> Lülitage pealüliti välja.



## 5.3 Õhudüüside sisse-/väljalülitamine

> Vajutage klahvi „Õhk“.

Düüsid lülitatakse sisse/välja.

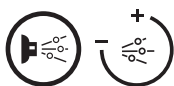

## 5.4 Reaktiivdüüsid

### Sisse-/väljalülitamine

Eeldus: Veetase 5 cm üle kõrgeima düüsi.

> Vajutage klahvi „Reaktiiv“.

Düüsid lülitatakse sisse/välja.

### Massaažiliigi muutmine

- > Keerake õhuregulaatorit lahti.  
Veemassaažile lisatakse õhku.

### Massaažijoa suuna muutmine

- > Keerake reaktiivdүүsi kuuli, kuni massaažijoa suund on Teie jaoks kõige meeldivam.



## 5.5 Värvilise LED-valguse sisse-/väljalülitamine (lisavarustus)

 **ETTEVAATUST!** Nägemiskahjustused valguskiirte tõttu.

- > **ÄRGE** vaadake otse valgustuselementide poole.

- > Vajutage klahvi „Valgus“.

**Valge valgus** lülitatakse sisse.

- > Vajutage teist korda klahvi „Valgus“.

Aktiveeritakse **vikerkaarega värvivalgusprogramm**.

- > Oodake kuni soovitud värvus süttimiseni ja vajutage kolmandat korda klahvi „Valgus“.

**Aktuaalne värvus fikseeritakse**.

- > Vajutage neljandat korda klahvi „Valgus“.

Valgus **lülitatakse välja**.

## 5.6 Heli sisse-/väljalülitamine (lisavarustus)

Eeldus: Bluetoothi-võimeline audioallikas protokolliga A2DP.

- > Lülitage pealüliti sisse, Bluetoothi moodus on aktiveeritud.

- > Aktiveerige oma audioallika Bluetoothi moodus kasutusjuhendis kirjeldatud viisil.

- > Otsige Bluetoothi seadet „Duravit“ ja looge sellega ühendus.

- > Sisestage aktiveerimiskood: „2412“.

- > Käsitsege muusikavaliku ja helitugevuse muutmiseks oma audioallikat.

## 5.7 Vanniserva all valge LED-valguse sisse-/väljalülitamine (lisavarustus)

> Puudutage Duraviti logo.

## 6. Puhastamine ja hoolitsus

### Juhis!

**Pealispindade kahjustused valede puhastusvahendite tõttu.**

- Kasutage ainult Duraviti poolt soovitatud puhastusvahendeid.
- Ärge kasutage küürivaid, agressiivseid või keemilisi puhastusvahendeid.

### 6.1 Mullisüsteemi desinfitseerimine

#### Kui sageli?

Desinfitseerige mullisüsteemi enne esmakordset kasutamist ja seejärel iga kümne vanniskäigu järel, ent vähemalt kord kuus ning pärast pikemaid seisuage.

#### Kuidas?

 **ETTEVAATUST!** Naatriumhüpokloriit on nahka ärritava toimega.

- > Järgige desinfitseerimisvahendi ohutusjuhiseid.
- > ÄRGE võtke mullivanni desinfitseerimise ajal vanni.
  
- > Hoolitsege protseduuri kestel ruumi hea ventileerimise eest.
- > Täitke vann veega.
- > Lisage naatriumhüpokloriiti vastavalt tootja andmetele vette.
- > Lülitage õhudüüsid 20-ks sekundiks, reaktiivdüüsid 5-ks minutiks sisse.
- > Hoidke vett 5 minutit vannis.
- > Lülitage õhudüüsid uuesti 20-ks sekundiks, reaktiivdüüsid 5-ks minutiks sisse.
- > Laske vesi välja ja loputage vann ära.
- > Täitke vann uuesti veega.
- > Lülitage õhudüüsid 20-ks sekundiks, reaktiivdüüsid 5-ks minutiks sisse.
- > Laske vesi välja.
- > Korrake vajadusel protseduuri.



## 6.2 Sanitaarakrüül

### Puhastamine

- > Puhastage akrüüli pehme niiske lapiga.
- > Kasutage akrüülpindadel põhipuhastuse läbiviimiseks ja raskesti eemaldatavate plekkide kõrvaldamiseks Duraviti hoolduskomplekti.
- > Eemaldage tugevam mustuse sooja vee ja vedela puhastusvahendi, nõudepesuva-hendi või seebilahusega.

### Kahjustused

- > Kõrvaldage kraapsud ja muud pealispinnakahjustused Duraviti akrüülpindade hool-dus- ning remondikomplektiga (toote nr 790302 00 0 00 0000).

## 6.3 Juhtelemendid

- > Puhastage juhtelemente pehme niiske lapiga.

## 6.4 Ära- ja ülevoolugarnituur

- > Puhastage ära- ja ülevoolugarnituuri pehme niiske lapiga.

# 7. Abi probleemi korral

### ETTEVAATUST!

Mullivanni tohivad remontida ainult väljaõppinud sanitaarininstallatöörid või vastavalt elektriinstallatöörid.

Probleem	Võimalik põhjus	Probleemi käsitlemine
Vahu teke	Seep või šampoon vannivees.	<ul style="list-style-type: none"><li>&gt; Lülitage mullivanni välja.</li><li>&gt; Täitke vann puhta veega.</li></ul>
Mullisüsteem käivitub üksnes hetkeks?	Veetase liiga madal.	<ul style="list-style-type: none"><li>&gt; Lisage vett, et tase oleks 5 cm üle kõrgeima düüsi.</li><li>&gt; Vajutage kauem klahvi „Reaktiiv“.</li></ul>
Mullisüsteem ei käivitu?	Pealüliti välja lülitatud.	<ul style="list-style-type: none"><li>&gt; Lülitage pealüliti sisse.</li></ul>

Probleem	Võimalik põhjus	Probleemi käsitlemine
	Peakaitse välja lülitatud.	> Lülitage peakaitse sisse.
	Rikkevoolulüliti (RCD) või kaitsmeautomaat on vallandunud.	> Eraldage vann vooluvõrgust. > Kutsuge klienditeenindus.
Klahvid ei talitle?	Õhk klahvides pärast mullivanni seisuaega.	> Vajutage veelkord klahvi.
Mootorimüra vanni täitmisel/ pärast tühjendamist (2nd floor)	Avatakse/suletakse jääkveetorstikke.	
Helitugevust/kõla ei saa muuta.	Andmed ei ühildu.	> Kontrollige üle, kas audioallikas toetab protokoll A2DP.

## 8. Tehnilised andmed

### 8.1 Tüübisilt

Tüübisildi leiate kasutusjuhendi tagaküljelt.  
Antud toode vastab asjaomastele EÜ direktiividele.  
DIN EN 12764

### 8.2 Tunnusandmed

Nimipinge	220-240 V ~ (AC)	
Sagedus	76xxxxx xx x xx xx00:	50 Hz
	76xxxxx xx x xx xx06:	60 Hz
Max nimivõimsus	vt tüübisilti	
Kaitseliik	IP X5	
	veejoa eest kaitstud (kõigist suundadest)	
Kaitseklass	1	

### 8.3 Materjalid

Vann	sanitaarakrüül
Düüside kate	plastmass, kroomitud
Juhtelemendid	plastmass/messing, kroomitud
Ära- ja ülevoolugarnituur	plastmass/messing, kroomitud
Kiirgurid	roostevaba teras, poleeritud/ehtne klaas

### 8.4 Automaatne väljalülitusaeg

Valgus	12 tundi pärast viimast klahvivajutust
--------	----------------------------------------

# Spis treści

<b>1. Ilustracje poglądowe</b> .....	<b>150</b>
1.1 Wyposażenie .....	150
1.2 Przyciski obsługi .....	150
<b>2. Zasady bezpieczeństwa</b> .....	<b>151</b>
2.1 Użytkowanie zgodne z przeznaczeniem .....	151
2.2 Wskazówki dotyczące bezpieczeństwa.....	151
<b>3. Opis symboli</b> .....	<b>152</b>
<b>4. Informacja o produkcie</b> .....	<b>152</b>
4.1 Dysze powietrzne .....	152
Dysze .....	152
Rodzaje masażu .....	152
4.2 Dysze Jet .....	152
Dysze .....	152
Rodzaje masażu .....	153
4.3 Kolorowe światło diodowe (opcja) .....	153
Program kolorowego światła „Tęcza” .....	153
Kolory .....	153
4.4 Białe oświetlenie diodowe umieszczone pod krawędzią wanny (opcja) ....	153
4.5 Dźwięk (opcja).....	153
<b>5. Obsługa</b> .....	<b>154</b>
5.1 Włączanie wanny z hydromasażem .....	154
5.2 Wyłączanie wanny z hydromasażem .....	154
5.3 Włączanie/wyłączanie dysz powietrznych .....	154
5.4 Dysze Jet .....	155
Włączanie/wyłączanie .....	155
Zmiana rodzaju masażu .....	155
Zmiana kierunku strumienia masującego .....	155
5.5 Włączanie/wyłączanie kolorowego światła diodowego (opcja) .....	155
5.6 Włączanie/wyłączanie dźwięku (opcja).....	156
5.7 Włączanie/wyłączanie białego oświetlenia diodowego umieszczonego pod krawędzią wanny (opcja) .....	156
<b>6. Czyszczenie i pielęgnacja</b> .....	<b>156</b>
6.1 Dezynfekcja systemu hydromasażu .....	156
Jak często? .....	156
W jaki sposób? .....	156
6.2 Akryl sanitarny.....	157
Czyszczenie .....	157

Uszkodzenia .....	157
6.3 Przyciski obsługi .....	157
6.4 System przelewowo-odpływowy.....	157
<b>7. Pomoc w przypadku problemów .....</b>	<b>158</b>
<b>8. Dane techniczne .....</b>	<b>159</b>
8.1 Tabliczka znamionowa .....	159
8.2 Parametry techniczne .....	159
8.3 Materiały.....	159
8.4 Czas automatycznego wyłączenia.....	159

# 1. Ilustracje poglądowe

## 1.1 Wyposażenie

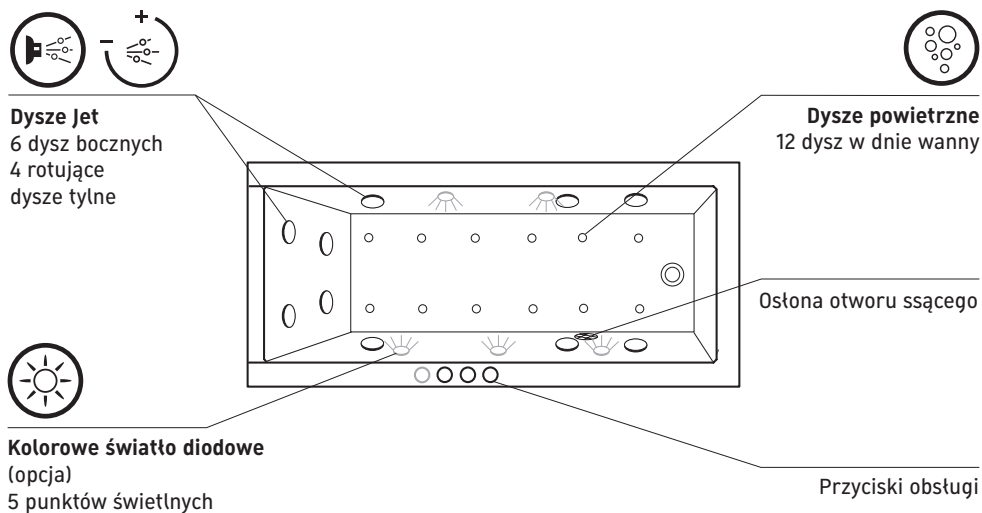

## 1.2 Przyciski obsługi

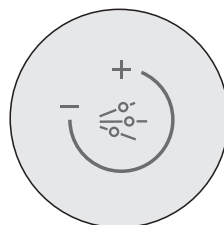
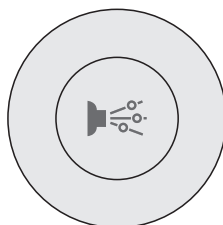
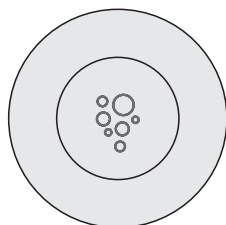
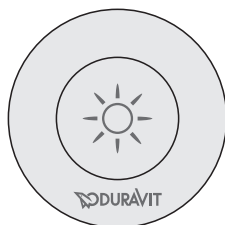

## 2. Zasady bezpieczeństwa

Prosimy o uważne przeczytanie niniejszej instrukcji obsługi ze szczególnym uwzględnieniem wskazówek dotyczących bezpieczeństwa – dzięki temu będą Państwo mogli przez wiele lat korzystać z naszego produktu.

Instrukcję obsługi należy przechowywać w bezpiecznym miejscu i ewentualnie przekazać ją nowemu właścicielowi.

### 2.1 Użytkowanie zgodne z przeznaczeniem

Niniejsza wanna z hydromasażem przeznaczona jest wyłącznie do użytku prywatnego, również w pokojach hotelowych, domach itp., z wyłączeniem zastosowania medycznego. Użytkowanie ograniczone jest do wnętrza budynku. Urządzenie służy wyłącznie do kąpieli.

Każde inne zastosowanie jest niezgodne z przeznaczeniem. Firma Duravit AG nie odpowiada za skutki użytkowania niezgodnego z przeznaczeniem.

### 2.2 Wskazówki dotyczące bezpieczeństwa

Prosimy o uważne przeczytanie poniższych wskazówek dotyczących bezpieczeństwa i stosowanie ich w praktyce!

#### **Usunąć urządzenia elektryczne w celu wyeliminowania ryzyka porażenia prądem.**

- Należy upewnić się, że w pobliżu wanny z hydromasażem nie znajduje się żadne urządzenie elektryczne.

#### **Niniejszy produkt przeznaczony jest wyłącznie do użytkowania przez osoby dorosłe.**

- Dzieci, osoby starsze oraz niepełnosprawne mogą korzystać z wanny z hydromasażem jedynie pod nadzorem.

#### **Przed każdą kąpielą należy sprawdzić, czy wanna nie jest uszkodzona.**

- W szczególności należy skontrolować stan osłony otworu ssącego i ew. punktów świetlnych. W razie stwierdzenia jakichkolwiek uszkodzeń (zarysowań, pękniętych narożników...), nie wolno korzystać z wanny (również w celach kąpielowych).

#### **Nie zaleca się kąpieli w przypadku choroby.**

- Nie należy kąpać się przy objawach grypy, infekcji grypowej lub choroby zakaźnej.
- W przypadku ograniczeń zdrowotnych, w szczególności przy nieprawidłowym ciśnieniu, skłonności do krwotoków, chorób serca i żył, ostrych zapaleń lub infekcji, niskiego lub wysokiego ciśnienia, problemów z krążeniem, cukrzycy, ciąży, przed

kąpielą należy skonsultować się z lekarzem.

- W przypadku przyjmowania leków należy również zasięgnąć rady u lekarza przed wzięciem kąpeli.
- Nie należy kąpać się po spożyciu alkoholu lub innych środków odurzających.
- Korzystanie z kąpeli nie jest również wskazane bezpośrednio po wzmożonym wysiłku fizycznym.

### 3. Opis symboli

Poniższe symbole ostrzegawcze zwracają uwagę na niebezpieczne czynności:

 **UWAGA!** W przypadku niskiego ryzyka, możliwości wystąpienia lekkich obrażeń.  
**WSKAZÓWKA!** W przypadku możliwości wystąpienia szkód materialnych.

Stosowane są następujące symbole:

- ! Tu znajdują Państwo wskazówkę!
- > Tu należy wykonać określoną czynność.

## 4. Informacja o produkcji

### 4.1 Dysze powietrzne

#### Dysze

Podgrzane powietrze wydobywa się z 12 dysz umieszczonych w dnie wanny i opływa ciało ze wszystkich stron.

#### Rodzaje masażu

- Masaż powietrzny

### 4.2 Dysze Jet

#### Dysze

6 dysz Jet (wodno-powietrznych) umieszczonych w ścianie bocznej wytwarza strumień



masujący, który wywołuje uczucie odprężenia. 4 rotujące dysze Jet oddziałują odprężająco na tylne partie ciała.

### Rodzaje masażu

- Masaż wodny
- Masaż wodno-powietrzny (o zmiennej intensywności)

## 4.3 Kolorowe światło diodowe (opcja)

Światło z pięciu punktów świetlnych umieszczonych w ścianach bocznych rozchodzi się po całej wannie.

Można wybierać różne kolory, światło białe oraz program kolorowego światła „Tęcza”.

### Program kolorowego światła „Tęcza”

Zmiana światła następuje poprzez płynną gradację sześciu kolorów:

biały – niebieski – turkusowy – zielony – żółty – czerwony – fioletowy – biały – ...

### Kolory

■ Żółty	pobudzający, odprężający
■ Czerwony	pobudzający, ocieplający, aktywizujący
■ Fioletowy	wyrównujący, regenerujący, inspirujący
■ Niebieski	uspokajający, kojący
■ Turkusowy	aktywizujący, orzeźwiający
■ Zielony	przynoszący ulgę, uspokajający, stabilizujący

## 4.4 Białe oświetlenie diodowe umieszczone pod krawędzią wanny (opcja)

Pod szeroką krawędzią wanien Darling New na życzenie klientów instalowany jest pasek diodowy. Wzbogaca on atmosferę kąpieli o białe nastrojowe światło.

## 4.5 Dźwięk (opcja)

3 przetworniki dźwięku zapewniają optymalny odbiór dźwięków i muzyki nad i pod powierzchnią wody. Za pośrednictwem łącza Bluetooth można odbierać dźwięk ze źródeł zewnętrznych i słuchać ulubionej muzyki.

## 5. Obsługa

**Wskazówka!** Zaleca się zdezynfekować system hydromasażu przed pierwszym użyciem, co dziesiątą kąpiel, jednak nie rzadziej niż raz w miesiącu, oraz po dłuższych okresach przestoju urządzenia.

### 5.1 Włączanie wanny z hydromasażem

**Wskazówka!** Po wyjściu z kąpeli wannę należy wyłączyć.

> Włączyć wyłącznik główny.

### 5.2 Wyłączanie wanny z hydromasażem

**Wskazówka – 2nd floor!** Przed wyłączeniem wanny odczekać przynajmniej 5 minut do momentu spuszczenia wody w całości, aby automatycznie otworzyły się przewody, przez które odprowadzane są resztki wody (dźwięk przypominający odgłos silnika).

> Odczekać do momentu całkowitego opróżnienia wanny.

> Niniejsza wanna z hydromasażem jest wyposażona standardowo w system odprowadzania resztek wody. Ponadto istnieje możliwość wydmuchiwania resztek wody z przewodów dysz powietrznych.

W tym celu należy uruchomić dysze powietrzne na okres 2 minut.

> Wyłączyć wyłącznik główny.



### 5.3 Włączanie/wyłączanie dysz powietrznych

> Wcisnąć przycisk „Air”.

Dysze włączają/wyłączają się.

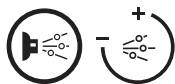

## 5.4 Dysze Jet

### Włączanie/wyłączanie

Warunek: Poziom wody musi znajdować się 5 cm ponad najwyższej położoną dyszą.

> Wcisnąć przycisk „Jet”.

Dysze włączają/wyłączają się.

### Zmiana rodzaju masażu

> Odkręcić regulator powietrza.

Do masażu wodnego zostanie doprowadzone powietrze.

### Zmiana kierunku strumienia masującego

> Obracać gałką dyszy Jet do momentu uzyskania optymalnego kierunku strumienia masującego.



## 5.5 Włączanie/wyłączanie kolorowego światła diodowego (opcja)

 **UWAGA!** Ryzyko uszkodzenia oczu przez strumienie światła.

> W żadnym wypadku **NIE** należy patrzeć bezpośrednio na źródła światła.

> Wcisnąć przycisk „Światło”.

Włącza się **białe światło**.

> Wcisnąć ponownie przycisk „Światło”.

Włącza się **program kolorowego światła „Tęcza”**.

> Odczekać do momentu pojawienia się żądanego koloru, po czym nacisnąć przycisk „Światło” po raz trzeci.

Biejący kolor **zostaje zatrzymany**.

> Wcisnąć przycisk „Światło” po raz czwarty.

Oświetlenie zostaje **wyłączone**.

## 5.6 Włączanie/wyłączanie dźwięku (opcja)

Warunek: źródło dźwięku obsługujące interfejs Bluetooth za pomocą protokołu A2DP.

- > Włączyć wyłącznik główny, aby uaktywnić tryb Bluetooth.
- > Uaktywnić tryb Bluetooth używanego źródła dźwięku w sposób opisany w odpowiedniej instrukcji obsługi.
- > Odszukać urządzenie Bluetooth „Duravit” i połączyć się z nim.
- > Wprowadzić kod aktywacyjny: „2412”.
- > Wyregulować źródło dźwięku, aby wybrać muzykę i ustawić jej głośność według swoich wymagań.

## 5.7 Włączanie/wyłączanie białego oświetlenia diodowego umieszczonego pod krawędzią wanny (opcja)

- > Dotknąć logo firmy Duravit.

# 6. Czyszczenie i pielęgnacja

### Wskazówka!

**Użycie niewłaściwych środków czyszczących spowoduje uszkodzenia powierzchni.**

- Stosować tylko środki czyszczące zalecane przez firmę Duravit.
- Nie stosować środków czyszczących o właściwościach ściernych, środków agresywnych lub chemicznych.

## 6.1 Dezynfekcja systemu hydromasażu

### Jak często?

Zaleca się zdezynfekować system hydromasażu przed pierwszym użyciem, co dziesiątą kąpiel, jednak nie rzadziej niż raz w miesiącu, oraz po dłuższych okresach przestoju urządzenia.

### W jaki sposób?

 **UWAGA!** Podchloryn sodu działa drażniąco na skórę.

- > Przestrzegać wskazówek dotyczących bezpieczeństwa stosowania środków dezyn-

fekcyjnych.

- > Podczas dezynfekcji kąpiel w wannie z hydromasażem jest ZABRONIONA.
  
- > W trakcie wykonywania tych czynności należy odpowiednio przewietrzać pomieszczenie.
- > Napełnić wannę wodą.
- > Do wody należy dodać podchloryn sodu zgodnie z zaleceniami producenta.
- > Włączyć dysze powietrzne na 20 sekund i dysze Jet na 5 minut.
- > Pozostawić na 5 minut wodę wlaną do wanny, aby się uspokoiła.
- > Włączyć ponownie dysze powietrzne na 20 sekund i dysze Jet na 5 minut.
- > Wypuścić wodę i przepłukać wannę.
- > Napełnić ponownie wannę wodą.
- > Włączyć dysze powietrzne na 20 sekund i dysze Jet na 5 minut.
- > Wypuścić wodę.
- > W razie potrzeby powtórzyć powyższe czynności.

## 6.2 Akryl sanitarny

### Czyszczenie

- > Czyścić akryl miękką, wilgotną ściereczką.
- > Zaleca się stosowanie zestawu pielęgnacyjnego Duravit do akrylu w celu gruntownego czyszczenia powierzchni akrylowych oraz usuwania trwałych zabrudzeń.
- > Silniejsze zanieczyszczenia usuwać za pomocą ciepłej wody oraz płynnego środka czyszczącego, płynu do mycia naczyń lub ługu mydlanego.

### Uszkodzenia

- > Zdrapania i inne uszkodzenia powierzchni usuwać za pomocą zestawu pielęgnacyjno-naprawczego do powierzchni akrylowych firmy Duravit (nr art. 790302 00 0 00 0000).

## 6.3 Przyciski obsługi

- > Czyścić przyciski panela obsługi miękką, wilgotną ściereczką.

## 6.4 System przelewowo-odpływowy

- > Czyścić system przelewowo-odpływowy miękką, wilgotną ściereczką.

## 7. Pomoc w przypadku problemów

### UWAGA!

Naprawy wanny z hydromasażem mogą być wykonywane wyłącznie przez wykwalifikowanych monterów instalacji sanitarnych bądź elektryków.

Problem	Możliwa przyczyna	Rozwiązanie problemu
Tworzenie się piany	W wodzie kąpielowej obecne jest mydło lub szampon.	> Wyłączyć hydromasaż. > Napełnić wannę świeżą wodą.
Hydromasaż uruchamia się tylko na krótki czas?	Zbyt niski poziom wody.	> Dolać wody do poziomu 5 cm ponad najwyższej położoną dyszą. > Wcisnąć i przytrzymać przycisk „Jet”.
Hydromasaż nie uruchamia się?	Wyłącznik główny jest wyłączony.	> Włączyć wyłącznik główny.
	Bezpiecznik główny jest wyłączony.	> Włączyć bezpiecznik główny.
	Zadziałanie wyłącznika różnicowoprądowego (RCD) lub automatycznego zabezpieczenia.	> Odłączyć wannę od sieci. > Skontaktować się z biurem obsługi klienta.
Przyciski nie działają?	Powietrze w przyciskach po dłuższym okresie przestoju hydromasażu.	> Nacisnąć ponownie przycisk.
Podczas napełniania/po opróżnieniu wanny słychać dźwięk przypominający odgłos silnika (2nd floor)	Otwarcie/zamknięcie przewodów do odprowadzania resztek wody.	
Nie można zmienić głośności/barwy dźwięku.	Niezgodność danych.	> Sprawdzić, czy źródło dźwięku obsługuje protokół A2DP.

## 8. Dane techniczne

### 8.1 Tabliczka znamionowa

Tabliczka znamionowa znajduje się z tyłu instrukcji obsługi.

Niniejszy produkt jest zgodny ze wszystkimi właściwymi dyrektywami UE.

DIN EN 12764

### 8.2 Parametry techniczne

Napięcie znamionowe	220 – 240 V ~ (AC)
Częstotliwość	76xxxxx xx x xx xx00: 50 Hz 76xxxxx xx x xx xx06: 60 Hz
Maks. moc znamionowa	zob. tabliczka znamionowa
Stopień ochrony	IP X5 Ochrona przeciw strumieniom wody (ze wszystkich kierunków)
Klasa ochrony	1

### 8.3 Materiały

Wanna kąpielowa	akryl sanitarny
Osłona dysz	tworzywo sztuczne, chromowane
Przyciski obsługi	tworzywo sztuczne/mosiądz, chromowane
System przelewowo-odpływowy	tworzywo sztuczne/mosiądz, chromowane
Punkty świetlne	Stal nierdzewna, polerowana/prawdziwe szkło

### 8.4 Czas automatycznego wyłączenia

Światło	12 godzin po ostatnim naciśnięciu przycisku
---------	---------------------------------------------

# Содержание

<b>1. Обзорные схемы</b> .....	<b>162</b>
1.1 Оборудование .....	162
1.2 Элементы управления .....	162
<b>2. Для вашей безопасности</b> .....	<b>163</b>
2.1 Применение по назначению .....	163
2.2 Указания по технике безопасности .....	163
<b>3. Условные обозначения</b> .....	<b>164</b>
<b>4. Информация об изделии</b> .....	<b>164</b>
4.1 Воздушные форсунки .....	164
Форсунки .....	164
Виды массажа .....	164
4.2 Водно-воздушные форсунки .....	165
Форсунки .....	165
Виды массажа .....	165
4.3 Цветная подсветка (дополнительно) .....	165
Цветовая программа «Радуга» .....	165
Цвета .....	165
4.4 Белая светодиодная подсветка под бортиком ванной (дополнительно) .....	165
4.5 Звук (дополнительно) .....	166
<b>5. Управление</b> .....	<b>166</b>
5.1 Включение гидромассажной ванны .....	166
5.2 Выключение гидромассажной ванны .....	166
5.3 Включение/выключение воздушных форсунок .....	167
5.4 Водно-воздушные форсунки .....	167
Включить/выключить .....	167
Изменение вида массажа .....	167
Изменение направление массажной струи .....	167
5.5 Включение/выключение цветной подсветки (дополнительно) .....	167
5.6 Включение/выключение звука (дополнительно) .....	168
5.7 Включение/выключение белой светодиодной подсветки под бортиком ванны (дополнительно) .....	168
<b>6. Чистка и уход</b> .....	<b>168</b>
6.1 Дезинфекция ванны .....	168
Как часто? .....	168
Как? .....	169
6.2 Сантехнический акрил .....	169



Чистка .....	169
Повреждения .....	169
6.3 Элементы управления.....	170
6.4 Комплект слива и перелива .....	170
<b>7. Помощь в случае возникновения проблем.....</b>	<b>170</b>
<b>8. Технические характеристики .....</b>	<b>171</b>
8.1 Фирменная табличка.....	171
8.2 Параметры.....	171
8.3 Материалы.....	171
8.4 Автоматическое время выключения.....	171

# 1. Обзорные схемы

## 1.1 Оборудование

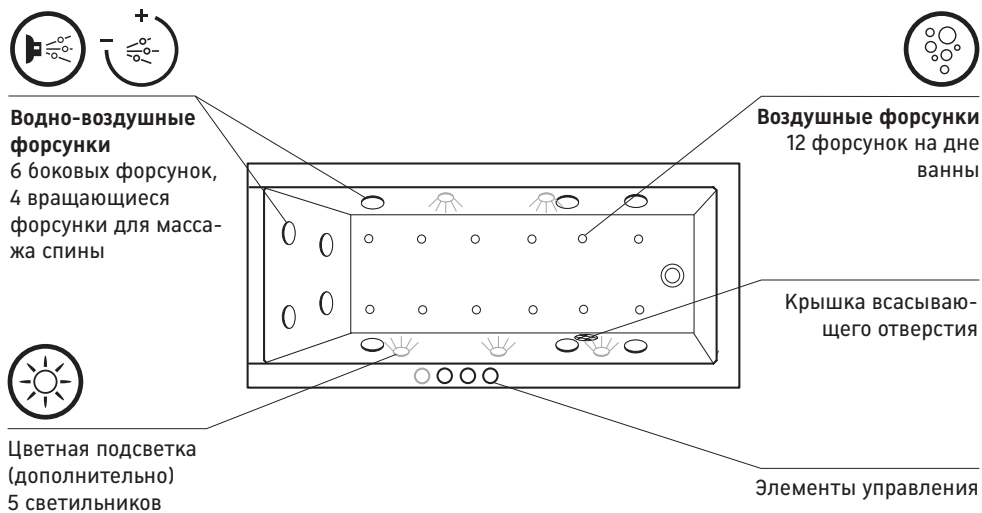

## 1.2 Элементы управления

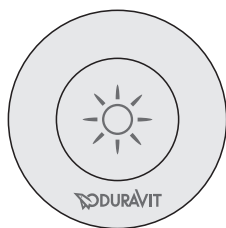

**Кнопка «Licht» (Свет)**  
Цветная подсветка  
включить/выключить

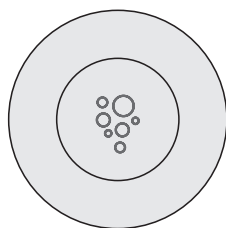

**Кнопка «Air» (Воздух)**  
Воздушные форсунки  
включить/выключить

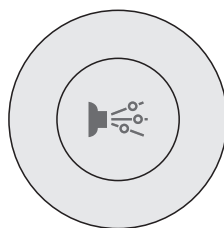

**Кнопка «Jet» (Гидро-массажная струя)**  
Водно-воздушные форсунки  
включить/выключить

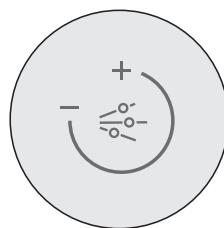

**Регулятор воздуха**  
Изменить интенсивность гидромассажной струи

## 2. Для вашей безопасности

Чтобы иметь возможность на протяжении многих лет радоваться нашим изделиям, пожалуйста, внимательно прочитайте данное руководство по эксплуатации и обратите особое внимание на указания по технике безопасности.

Бережно храните это руководство по эксплуатации и при необходимости передайте его новому владельцу.

### 2.1 Применение по назначению

Гидромассажная ванна предназначена исключительно для частного применения: в гостиницах, пансионатах и т. п. Использование в медицинских целях запрещается. Допускается применение ванны только внутри помещений. Она служит только для купания.

Любое другое применение не является применением по назначению. Компания Duravit AG не несет ответственности за последствия применения не по назначению.

### 2.2 Указания по технике безопасности

Внимательно прочитайте и тщательно соблюдайте следующие указания по технике безопасности!

**Во избежание возможного поражения током уберите электроприборы.**

- Удостоверьтесь в том, что вблизи гидромассажной ванны отсутствуют электрические приборы.

**Пользоваться данным изделием могут только взрослые.**

- Дети, пожилые и больные люди, а также люди с ограниченными возможностями могут пользоваться гидромассажной ванной только под присмотром.

**Перед каждым приемом ванны проверьте, не повреждена ли гидромассажная ванна.**

- Прежде всего проверьте крышку всасывающего отверстия и при необходимости источники подсветки. При обнаружении каких-либо неисправностей (трещины, сколотые углы...) использование гидромассажной ванны запрещено (даже для купания).

**Использовать гидромассажную ванну можно только в абсолютно здоровом состоянии.**

- Не используйте ванну при наличии симптомов гриппа, при острых респиратор-

ных заболеваний или заразных болезнях.

- При наличии ограничений по здоровью, прежде всего, нарушении кровообращения, склонности к кровотечениям, болезнях сердца и заболевании вен, острых воспалениях или инфекциях, низком или высоком артериальном давлении, болезнях, связанных с нарушением кровообращения, диабете или беременности, необходимо предварительно проконсультироваться у врача.
- При приеме медикаментов необходимо предварительно проконсультироваться у врача.
- Не используйте ванну в алкогольном или наркотическом состоянии.
- Не используйте ванну непосредственно после сильных физических нагрузок.

### 3. Условные обозначения

Следующие предупреждающие знаки сообщают о возможной опасности:

 **ОСТОРОЖНО!** Низкий уровень риска, легкие травмы.  
**ВНИМАНИЕ!** Материальный ущерб.

Также используются следующие условные обозначения:

! Здесь вы найдете подсказку!  
> Здесь требуется выполнить действие.

## 4. Информация об изделии

### 4.1 Воздушные форсунки

#### Форсунки

Подогретый воздух из 12 воздушных форсунок, расположенных на дне ванны, обволакивает все тело.

#### Виды массажа

- Воздушный массаж

## 4.2 Водно-воздушные форсунки

### Форсунки

6 расположенных на боковой стенке водно-воздушных форсунок оказывают приятное массажное воздействие. 4 вращающиеся водно-воздушные форсунки благотворно влияют на разные части спины.

### Виды массажа

- Водный массаж
- Водно-воздушный массаж (интенсивность массажа варьируется)

## 4.3 Цветная подсветка (дополнительно)

Ванна подсвечивается 5 светильниками, расположенными на боковых стенках. Можно выбрать различные цвета, белый свет, а также цветовую программу «Радуга».

### Цветовая программа «Радуга»

Изменение подсветки с плавным переходом 6 цветов:

белый – синий – бирюзовый – зеленый – желтый – красный – фиолетовый – белый – ...

### Цвета

■ Желтый	интенсивный, освобождающий
■ Красный	интенсивный, согревающий, придающий силы
■ Фиолетовый	уравновешивающий, восстанавливающий, вдохновляющий
■ Синий	успокаивающий, смягчающий
■ Бирюзовый	придающий силы, оживляющий
■ Зеленый	живительный, успокаивающий, стабилизирующий

## 4.4 Белая светодиодная подсветка под бортиком ванной (дополнительно)

Под широким бортиком ванн серии Darling New может быть дополнительно установлена светодиодная лента. Ее белый свет усиливает атмосферу во время приема ванны.

## 4.5 Звук (дополнительно)

3 акустических преобразователя обеспечивают оптимальный звук и получаемое от музыки удовольствие — над водой и под водой. С помощью устройства Bluetooth вы можете подсоединять внешний аудиоисточник и слушать свою любимую музыку.

# 5. Управление

**Внимание!** Дезинфекцию гидромассажной системы следует проводить перед первым использованием, после десяти раз использования, а также не реже одного раза в месяц или после долгого простоя.

## 5.1 Включение гидромассажной ванны

**Внимание!** Выключите гидромассажную ванну после использования.

> Включите главный выключатель.

## 5.2 Выключение гидромассажной ванны

**Указание для 2nd floor!** Перед выключением гидромассажной ванны подождите не менее 5 минут после спуска всей воды, чтобы автоматически заработала система дренирования остатков воды (шум мотора).

- > Подождите до окончательного слива воды из ванной.
- > Ваша гидромассажная ванна стандартно оснащена сложной системой дренирования остатков воды. Дополнительно с помощью воздушного компрессора можно удалить остатки воды из воздушных форсунок:  
Включите для этого на 2 минуты воздушные форсунки.
- > Выключите главный выключатель.



### 5.3 Включение/выключение воздушных форсунок

- > Нажмите кнопку «Air» (Воздух).  
Форсунки включаются/выключаются.

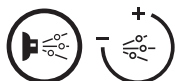

### 5.4 Водно-воздушные форсунки

#### Включить/выключить

Условие: Уровень воды находится на 5 см выше самой высокой форсунки.

- > Нажмите кнопку «Jet» (Гидромассажная струя).  
Форсунки включаются/выключаются.

#### Изменение вида массажа

- > Отверните регулятор воздуха.  
К водному массажу добавляется воздух.

#### Изменение направление массажной струи

- > Поворачивайте шарик водно-воздушной форсунки до тех пор, пока направление массажной струи не станет наиболее приятным.



### 5.5 Включение/выключение цветной подсветки (дополнительно)

 **ВНИМАНИЕ!** Повреждение глаз лучами света.

- > НЕ смотрите прямо на источники света.
- > Нажмите кнопку «Licht» (Свет).  
**Включается** белый свет.
- > Нажмите второй раз кнопку «Licht» (Свет).  
**Активируется** цветовая программа «Радуга».

- > Подождите пока не загорится нужный цвет и затем нажмите в третий раз кнопку «Licht» (Свет).  
Фиксируется актуальный цвет.
- > Нажмите в четвертый раз кнопку «Licht» (Свет).  
Подсветка выключается.

## **5.6 Включение/выключение звука (дополнительно)**

Условие: аудиоисточник с устройством Bluetooth с протоколом A2DP.

- > Включите главный выключатель, режим Bluetooth активирован.
- > Активируйте режим Bluetooth своего аудиоисточника, как описано в руководстве по эксплуатации.
- > Найдите устройство Bluetooth «Duravit» и установите с ним связь.
- > Введите код активации: «2412».
- > Для выбора музыки и изменения громкости используйте свой аудиоисточник.

## **5.7 Включение/выключение белой светодиодной подсветки под бортиком ванны (дополнительно)**

- > Коснитесь логотипа Duravit.

# **6. Чистка и уход**

### **Внимание!**

**При неправильном подборе чистящих средств поверхности могут быть повреждены!**

- Применяйте только чистящие средства, рекомендованные компанией Duravit.
- Не применяйте пятновыводящие, агрессивные или химические чистящие средства.

## **6.1 Дезинфекция ванны**

### **Как часто?**

Дезинфекцию гидромассажной системы следует проводить перед первым использованием, после десяти раз использования, а также не реже одного раза в месяц или после долгого простоя.



## Как?

 **ОСТОРОЖНО!** Отбеливатели на основе хлора раздражают кожу.

- > Обратите внимание на указания по безопасности для дезинфицирующего средства.
- > Во время дезинфекции в ванной НЕ купаться.
  
- > Позаботьтесь о хорошем проветривании помещения во время дезинфекции.
- > Наполните ванну водой.
- > Добавьте в воду хлоросодержащий отбеливатель согласно указаниям производителя.
- > Включите воздушные форсунки на 20 секунд, а водно-воздушные форсунки на 5 минут.
- > В течение 5 минут дайте успокоиться воде в ванне.
- > Снова включите воздушные форсунки на 20 секунд, а водно-воздушные форсунки на 5 минут.
- > Спустите воду и сполосните ванну.
- > Снова наполните ванну водой.
- > Включите воздушные форсунки на 20 секунд, а водно-воздушные форсунки на 5 минут.
- > Спустите воду.
- > Повторите процесс в случае необходимости.

## 6.2 Сантехнический акрил

### Чистка

- > Чистка акриловых поверхностей производится мягкой влажной тряпкой.
- > Время от времени используйте набор Duravit для ухода за акриловыми поверхностями для проведения тщательной чистки и для удаления устойчивых пятен.
- > Для удаления устойчивых загрязнений используйте теплую воду и жидкие чистящие средства, средство для мытья посуды или мыльный раствор.

### Повреждения

- > Для устранения царапин и других поверхностных повреждений используйте набор Duravit для ремонта и ухода за акриловыми поверхностями (арт. № 790302 00 0 00 0000).

## 6.3 Элементы управления

> Очистка элементов управления производится мягкой влажной тряпкой.

## 6.4 Комплект слива и перелива

> Очистка комплекта слива и перелива производится мягкой влажной тряпкой.

# 7. Помощь в случае возникновения проблем

### **ОСТОРОЖНО!**

Ремонт гидромассажной ванны должен выполняться силами профессиональных сантехников и электриков.

Проблема	Возможная причина	Устранение проблемы
Образование пены	Мыло или шампунь в воде для ванн.	<ul style="list-style-type: none"><li>&gt; Выключить гидромассажную систему.</li><li>&gt; Наполнить ванну свежей водой.</li></ul>
Гидромассажная система запускается лишь на короткое время?	Слишком низкий уровень воды.	<ul style="list-style-type: none"><li>&gt; Долить воду до уровня 5 см над самой высокой форсункой.</li><li>&gt; Долго нажимать кнопку «Jet» (Гидромассажная струя).</li></ul>
Гидромассажная система не запускается?	Главный выключатель выключен.	> Включить главный выключатель.
	Главный предохранитель выключен.	> Включить главный предохранитель.
	Сработал автоматический предохранительный выключатель (RCD) или защитный автомат.	<ul style="list-style-type: none"><li>&gt; Отсоединить ванну от электросети.</li><li>&gt; Свяжитесь с сервисным центром.</li></ul>
Кнопки не работают?	Воздух в кнопочном выключателе после простоя гидромассажной системы.	> Нажать кнопку еще раз.
Шум мотора при наполнении ванны водой/ после спуска воды (2nd floor)	Включается/отключается система дренажа остатков воды.	

Проблема	Возможная причина	Устранение проблемы
Громкость звука/звук не меняется.	Данные не совместимы.	> Проверьте, поддерживает ли аудиоисточник протокол A2DP.

## 8. Технические характеристики

### 8.1 Фирменная табличка

Фирменную табличку вы найдете на обратной стороне руководства по эксплуатации. Данное изделие отвечает всем соответствующим директивам ЕС. DIN EN 12764

### 8.2 Параметры

Номинальное напряжение	220-240 В ~ (AC)		
Частота	76xxxxx xx x xx xx00:	50 Гц	
	76xxxxx xx x xx xx06:	60 Гц	
Макс. номинальная мощность	см. фирменную табличку		
Степень защиты	IP X5		
	Защита от струйной воды (во всех направлениях)		
Класс защиты	1		

### 8.3 Материалы

Ванна	Сантехнический акрил
Крышки форсунок	Пластмасса, хромированная
Элементы управления	Пластмасса/латунь, хромированные
Комплект слива и перелива	Пластмасса/латунь, хромированные
Светильники	Нержавеющая сталь, полированная/стекло

### 8.4 Автоматическое время выключения

Подсветка через 12 часов после последнего нажатия клавиши

**Duravit AG**  
Werderstr. 36  
78132 Hornberg  
Telefon +49 7833 70 0  
Telefax +49 7833 70 289  
info@duravit.com  
www.duravit.com



# Combi-System P

**Bedienungsanleitung** Combi-System P

**Operating Instructions** Combi-System P

**Notice d'utilisation** Système Combi P

**Gebruikshandleiding** Combi-Systeem P

**Manual de instrucciones** Combi-System P

**Istruzioni d'uso** Sistema Combi P

**Manual de instruções** Combi-System P

**Betjeningsvejledning** Combi-System P

**Käyttöohje** Yhdistelmäjärjestelmä P

**Bruksanvisning** Combi-System P

**Bruksanvisning** Combi-System P

**Kasutusjuhend** Combi-System P

**Instrukcja obsługi** Combi-System P

**Руководство по эксплуатации** Combi-система P